

Radomska Spółdzielnia Mieszkaniowa im. J. Grzegorzewskiego  
ul. St. Zbrowskiego 104  
26 – 600 Radom

Telefon : /48/ 384-03-66;/48/384-03-98;  
mail: [zarzadrsm@rsm.radom.pl](mailto:zarzadrsm@rsm.radom.pl) Strona internetowa : [www.rsm.radom.pl](http://www.rsm.radom.pl)

**SPECYFIKACJA  
ISTOTNYCH WARUNKÓW ZAMÓWIENIA  
(SIWZ)**

**Remont istniejącego tarasu i schodów wraz z naprawą muru oporowego przy budynku mieszkalnym wielorodzinnym przy ulicy 11-go Listopada 2/4 w Radomiu**

Radom, luty 2021 rok

**SPECYFIKACJA  
ISTOTNYCH WARUNKÓW ZAMÓWIENIA  
(SIWZ)**

**Remont istniejącego tarasu i schodów wraz z naprawą muru oporowego przy budynku mieszkalnym wielorodzinnym przy ulicy 11-go Listopada 2/4 w Radomiu**

**I. Nazwa i adres Zamawiającego**

**Radomska Spółdzielnia Mieszkaniowa im. J. Grzegorzewskiego.**

**Adres : ul. Zbrowskiego 104, 26 – 600 Radom**

Telefon : /48/ 384-03-66; /48/384-03-98;

mail: [zarzadrsm@rsm.radom.pl](mailto:zarzadrsm@rsm.radom.pl). Strona internetowa : [www.rsm.radom.pl](http://www.rsm.radom.pl).

**II. Tryb udzielenia wykonania zadań**

Postępowanie o udzielenie wykonania zamówienia jest prowadzone w trybie przetargu nieograniczonego, zgodnie z obowiązującym w RSM „Regulaminem organizowania i przeprowadzania przetargów na wykonanie robót i usług w Radomskiej Spółdzielni Mieszkaniowej im. J. Grzegorzewskiego”.

**III. Opis przedmiotu zamówienia**

1. Przedmiot zamówienia obejmuje: **Remont istniejącego tarasu i schodów wraz z naprawą muru oporowego przy budynku mieszkalnym wielorodzinnym przy ulicy 11-go Listopada 2/4 w Radomiu**
2. **Szczegółowy opis przedmiotu zamówienia przedstawiony został w :**
  - 1) Przedmiarze robót - załącznik nr 7 do SIWZ.
  - 2) Projekcie technicznym – załącznik nr 8 do SIWZ
  - 3) Załączony do SIWZ przedmiar robót należy traktować jedynie pomocniczo.
  - 4) Zaleca się aby Wykonawca dokonał wizji lokalnej na terenie objętym zakresem rzeczowym zamówienia. W przypadku pojawienia się konieczności uzyskania informacji uzupełniających, informacji tych udziela Zamawiający.
  - 5) Zamawiający wymaga od wykonawcy oświadczenia, że dokonał wizji lokalnej w terenie, które skutkuje tym, że Zamawiający ma prawo wymagać wykonania przedmiotu zamówienia zgodnie z przekazaną dokumentacją, przedmiarem robót oraz SIWZ.
  - 6) Roboty nie ujęte w dokumentacji a wynikające z technologii budowy, zastosowania materiałów lub urządzeń winny być uwzględnione w kosztorysie ofertowym Wykonawcy i brak ich wyszczególnienia w dokumentacji lub przedmiarze nie może stanowić podstawy do roszczeń finansowych Wykonawcy w stosunku do Inwestora lub Biura Projektów.
  - 7) Wykonawca jest całkowicie odpowiedzialny za sprawdzenie zakresu prac, ilości materiałów i urządzeń zgodnie z dokumentacją na etapie przetargu.
  - 8) Powyższe oznacza, że wykonawca, który złoży oświadczenie, nie dokonując wizji lokalnej terenu budowy, w przypadku stwierdzenia rozbieżności w trakcie realizacji robót, będzie zobowiązany do wykonania przedmiotu zamówienia zgodnie z dokumentacją projektową i przedmiarem robót.

3. **Zamawiający nie dopuszcza składanie ofert częściowych.**
4. **Zamawiający nie przewiduje aukcji elektronicznej.**
5. Zamawiający może zarządzić przeprowadzenie II etapu przetargu nieograniczonego dwustopniowego, Zamawiający może w tym etapie prowadzić negocjacje z wykonawcami, których oferty nie podlegają odrzuceniu, a dotyczą one treści i wartości złożonych przez nich ofert. Decyzja o zarządzeniu II etapu przetargu jest swobodną i jednostronną decyzją Zamawiającego.
6. Umowa na roboty budowlane zostanie sporządzona na całość danego zamówienia.
7. Wykonawca wraz ze zgłoszeniem o gotowości do odbioru końcowego robót zobowiązany jest przedłożyć Zamawiającemu między innymi:
  - a) atesty, aprobaty techniczne, gwarancje, świadectwa jakości na wbudowane materiały itp.
8. **Zamawiający wymaga, aby Wykonawca dokonał wizji lokalnej na terenie objętym zakresem rzeczowym zamówienia.** W przypadku pojawienia się konieczności uzyskania informacji uzupełniających, informacji tych udziela Zamawiający.

#### **IV. Termin wykonania zamówienia**

Ustala się następujące terminy wykonania zamówienia:

1. **Rozpoczęcie robót** – termin rozpoczęcia realizacji przedmiotu umowy ustala się na dzień protokółarnego przekazania placu budowy. Przekazanie placu budowy nastąpi w terminie obustronnie uzgodnionym, nie później jednak niż w ciągu 14 dni licząc od daty podpisania Umowy.
2. **Termin zakończenia** realizacji przedmiotu Umowy ustala się do dnia **31.08.2021r.** z możliwością jego przesunięcia w przypadku wystąpienia:
  - okoliczności, których nie można było przewidzieć, niezależnych od Wykonawcy,
  - wprowadzenia robót dodatkowych, które ze względu na technologię wykonania w znacznym stopniu wpływają na terminową realizację przedmiotu umowy,
  - wystąpienia warunków atmosferycznych uniemożliwiających realizację robót,
  - z powodu siły wyższej
3. Zmiana terminu zakończenia robót spowodowana warunkami w/w wymaga formy pisemnej tj. aneksu do umowy pod rygorem nieważności.

#### **V. Warunki udziału w postępowaniu, opis sposobu dokonywania oceny spełnienia tych warunków oraz dokumenty potwierdzające spełnienie warunków udziału w postępowaniu.**

##### **A. Wykonawcy ubiegający się o niniejsze zadania muszą złożyć następujące dokumenty:**

1. Aktualny odpis z właściwego rejestru albo aktualne zaświadczenie o wpisie do ewidencji działalności gospodarczej, jeżeli odrębne przepisy wymagają wpisu do rejestru lub zgłoszenia do ewidencji działalności gospodarczej, wystawione nie wcześniej niż 6 miesięcy przed upływem terminu składania ofert.
2. Aktualne zaświadczenie właściwego Naczelnika Urzędu Skarbowego potwierdzające, że Wykonawca nie zalega z opłacaniem podatków lub zaświadczenie, że uzyskał przewidziane prawem zwolnienie, odroczenie lub rozłożenie na raty zaległych płatności lub wstrzymanie w całości wykonania decyzji właściwego organu podatkowego wystawione nie wcześniej niż 3 miesiące przed upływem terminu składania ofert.

3. Aktualne zaświadczenie właściwego oddziału Zakładu Ubezpieczeń Społecznych potwierdzające, że Wykonawca nie zalega z opłacaniem składek na ubezpieczenia zdrowotne i społeczne lub potwierdzenie, że uzyskał przewidziane prawem zwolnienie, odroczenie lub rozłożenie na raty zaległych płatności lub wstrzymanie w całości wykonania decyzji właściwego organu wystawione nie wcześniej niż 3 miesiące przed upływem terminu składania ofert.
4. Dowód wniesienia wadium pod rygorem nie dopuszczenia do przetargu.
5. Ubezpieczenie od odpowiedzialności cywilnej w zakresie prowadzonej działalności związanej z przedmiotem zamówienia w wysokości **150.000,00zł.** tj. opłaconą ważną polisę ubezpieczeniową od odpowiedzialności cywilnej.
6. Wypełnione załączniki nr 1,2,3,4,5,6 do niniejszej SIWZ
7. Kosztorys ofertowy
8. Stosowne pełnomocnictwa i inne wymagane dokumenty.

**B. Zamawiający wymaga, aby Wykonawcy spełnili warunki dotyczące:**

**1. Posiadania uprawnień do wykonywania określonej działalności lub czynności, jeżeli przepisy prawa nakładają obowiązek ich posiadania.**

Wykonawca potwierdza spełnienie tego warunku poprzez złożenie Oświadczenia, załącznik nr 2.

**2. Posiadania wiedzy i doświadczenia.**

Wykonawca w celu potwierdzenia, że spełnia warunek dotyczący posiadania wiedzy i doświadczenia, zobowiązany jest wykazać i udokumentować wykonanie w okresie ostatnich 5 lat przed upływem terminu składania ofert, a jeżeli okres prowadzenia działalności jest krótszy – w tym okresie, dwa zamówienia odpowiadające swoim rodzajem zakresowi przedmiotu zamówienia, o wartości łącznej nie mniejszej niż 100.000zł brutto oraz udokumentowanie, że roboty te zostały wykonane zgodnie z zasadami sztuki budowlanej, z należytą starannością i prawidłowo ukończone. W celu potwierdzenia spełnienia niniejszego warunku Wykonawca zobowiązany jest przedłożyć wykaz wykonanych robót budowlanych sporządzony według wzoru stanowiącego załącznik nr 4 do niniejszej SIWZ oraz dokumenty potwierdzające, że roboty te zostały wykonane zgodnie z zasadami sztuki budowlanej, z należytą starannością i prawidłowo ukończone, załączając odpowiednie referencje.

**3. Dysponowania odpowiednim potencjałem technicznym oraz osobami zdolnymi do wykonania zamówienia**

Wykonawca w celu potwierdzenia, że spełnia warunek dotyczący dysponowania odpowiednim potencjałem technicznym oraz osobami zdolnymi do wykonania zamówienia, zobowiązany jest wykazać, że do realizacji zamówienia będzie dysponował co najmniej następującymi osobami :

- 1) jedną osobą z uprawnieniami budowlanymi do kierowania robotami budowlanymi w specjalności konstrukcyjno-budowlanej, wpisaną na listę właściwej muryterytorialnie Izby Inżynierów Budownictwa i posiadającą aktualnie opłacone składki ubezpieczenia OC działalności zawodowej. Wykonawca potwierdza spełnianie warunku poprzez wypełnienie (załącznika nr 5) oraz załączając do oferty kserokopie wymaganych uprawnień kierownika budowy wraz z aktualnym zaświadczeniem o przynależności do właściwej izby samorządu zawodowego.
- 2) pracownikami , których kwalifikacje i uprawnienia obejmują wszystkie kategorie robót związane z realizacją przedmiotu zamówienia. Zamawiający wymaga, aby



liczba zatrudnionych pracowników pozwoliła Wykonawcy na wykonywanie terminowe robót w budynku. Wykonawca potwierdza spełnianie warunku poprzez złożenie Oświadczenia. (załącznik nr 5).

4. Sytuacji ekonomicznej i finansowej.

Wykonawca w celu potwierdzenia, że znajduje się w sytuacji ekonomicznej i finansowej gwarantującej wykonanie niniejszego zamówienia, zobowiązany jest wykazać, że spełnia następujące warunki:

Wykonawca musi posiadać ubezpieczenie od odpowiedzialności cywilnej w zakresie prowadzonej działalności związanej z przedmiotem zamówienia w wysokości **150.000,00 zł**. W tym celu Wykonawca zobowiązany jest przedłożyć opłaconą ważną polisę ubezpieczeniową od odpowiedzialności cywilnej.

**C. Z ubiegania się o udzielenie zamówienia wyklucza się:**

- 1) wykonawców, którzy w ciągu ostatnich 3 lat przed wszczęciem postępowania nie wykonali zamówienia lub wykonali je z nienależytą starannością,
  - 2) wykonawców, w odniesieniu do których wszczęto postępowanie upadłościowe lub których upadłość ogłoszono,
  - 3) wykonawców którzy zalegają z uiszczaniem podatków, opłat, składek na ubezpieczenia społeczne lub zdrowotne, z wyjątkiem przypadków, kiedy uzyskali oni przewidzianą prawem zgodę na zwolnienie, odroczenie, rozłożenie na raty zaległych płatności lub wstrzymanie w całości wykonania decyzji organu podatkowego,
  - 4) wykonawców – osoby fizyczne, które prawomocnie skazano za przestępstwo popełnione w związku z postępowaniem o udzielenie zamówienia, przestępstwo przekupstwa albo inne przestępstwo popełnione w celu osiągnięcia korzyści majątkowych,
  - 5) osoby prawne, których urzędujących członków władz prawomocnie skazano za przestępstwo popełnione w związku z postępowaniem o udzielenie zamówienia, przestępstwo przekupstwa albo inne przestępstwo popełnione w celu osiągnięcia korzyści majątkowych,
  - 6) przedsiębiorców, na których w ciągu ostatnich trzech lat została nałożona kara pieniężna, o której mowa w przepisach o zwalczaniu nieuczciwej konkurencji, za czyn nieuczciwej konkurencji polegający na przekupstwie osoby pełniącej funkcję publiczną,
  - 7) wykonawców, którzy nie spełniają warunków, w szczególności nie złożyli oświadczenia o którym mowa w załączniku nr 2 niniejszej SIWZ,
  - 8) wykonawców, którzy nie złożyli wymaganych oświadczeń, nie spełnili wymagań określonych w SIWZ, w szczególności nie wnieśli wadium.
  - 9) Oferta Wykonawcy, który został wykluczony z postępowania, nie jest rozpatrywana.
  - 10) O wykluczeniu z postępowania przetargowego zamawiający zawiadamia wykluczonego wykonawcę podając uzasadnienie.
  - 11) Z tytułu odrzucenia ofert, oferentom nie przysługuje żadne roszczenie przeciwko Zamawiającemu.
- D. Ocena spełnienia przedstawionych powyżej warunków zostanie dokonana na podstawie przedłożonych oświadczeń i dokumentów, o których mowa w pkt V niniejszej SIWZ wg zasady: „spełnia-nie spełnia”.**

## **VI. Wymagania Zamawiającego wobec Wykonawcy realizującego przedmiot zamówienia.**

### **Organizacyjne**

Wykonawca jest gospodarzem na terenie budowy od daty przekazania placu budowy do czasu odbioru końcowego, i w szczególności zobowiązany jest do:

1. zabezpieczenia przeciwpożarowego;
2. przestrzegania przepisów BHP;
3. ustalania i utrzymywania porządku terenu budowy, a po zakończeniu robót doprowadzenie do należytego stanu i porządku terenu budowy (demontaż obiektów tymczasowych oraz uporządkowanie terenu z resztek budowlanych w terminie nie późniejszym niż w dniu odbioru końcowego robót;
4. odpowiedniej organizacji placu budowy, zabezpieczenia magazynowego i dozoru swojego mienia;
5. ponoszenia pełnej odpowiedzialności za szkody wynikłe na terenie budowy w trakcie realizacji robót;
6. Zamawiający nie ponosi odpowiedzialności za szkody wyrządzone przez wykonawcę podczas wykonywania przedmiotu zamówienia,
7. Transport i składowanie odpadów: Wykonawca jest zobowiązany do przestrzegania przepisów Ustawy o odpadach z 14 grudnia 2012 r. (Dz. U. z 2013 r., poz.21), w tym:
  - przejmuje odpowiedzialność za powstałe w trakcie realizacji zamówienia odpady i zapewnia kontenery na odpady
  - ponosi koszty z tytułu j.w. (np. wywóz, utylizacja)
  - na wniosek zamawiającego wskaże miejsce składowania lub utylizacji, oraz przedstawi stosowne dokumenty, że powstałe odpady zostały zagospodarowane (wywiezione na składowisko, poddane utylizacji) zgodnie z w/w ustawą oraz przepisami wykonawczymi wydanymi na tej podstawie.

**Dotyczące przedmiotu zamówienia** – Wykonawca zobowiązany jest między innymi do:

1. Wykonania przedmiotu umowy z własnych materiałów, zgodnie z posiadaną przez Zamawiającego dokumentacją projektową, przedmiarami robót, ze specyfikacjami technicznymi, SIWZ, obowiązującymi przepisami i normami oraz zaleceniami Zamawiającego. Zastosowane materiały winny spełniać wymogi prawa budowlanego, tj. posiadać odpowiednie certyfikaty na znak bezpieczeństwa, być zgodne z wymogami technicznymi Polskich Norm lub aprobatą techniczną, o ile dla danego wyrobu nie ustanowiono Polskiej Normy; wymagane są materiały atestowane i dopuszczone do stosowania.
2. Na żądanie Zamawiającego dostarczenia deklaracji zgodności, aprobat technicznych, świadectw pochodzenia. W przypadku złożenia takiego żądania przedstawienia, wyników badań, certyfikatów, kart technicznych, autoryzacji, atestów oraz deklaracji zgodności z PN i CE na materiały i urządzenia zastosowane przy realizacji przedmiotu zamówienia (wg wymogów art.10 Prawa Budowlanego). Dokumenty wymienione j.w. wraz z ich kopiami na żądanie inspektora, powinny być przekazane do kontroli w dniu sprowadzenia materiałów na plac budowy i przed zabudowaniem;
3. Materiały budowlane stosowane do wykonania przedmiotu zamówienia muszą spełniać wymogi art. 10 ustawy Prawo Budowlane.

4. Prowadzenia dokumentacji: rozliczenia miesięczne, sprawozdania z zaawansowania robót, dokumentacja powykonawcza powinna być zgodna z wytycznymi inspektora nadzoru;
5. Zakres prac oraz odpowiedzialność wykonawcy w zakresie objętym proponowaną ceną ofertową obejmuje także:
  - a) zorganizowanie i przeprowadzenie niezbędnych prób, badań i odbiorów oraz ewentualnego uzupełnienia dokumentacji odbiorczej dla zakresu robót objętych przedmiotem zamówienia;
6. Wykonawca wraz ze zgłoszeniem o gotowości do odbioru końcowego zobowiązany jest przedłożyć Zamawiającemu między innymi:
  - a) atesty, aprobaty techniczne, gwarancje, świadectwa jakości na wbudowane materiały itp.
  - b) przekazania Zamawiającemu certyfikatów, deklaracji zgodności i/lub innych dokumentów wymaganych przepisami szczegółowymi dotyczącymi materiałów użytych do realizacji przedmiotu umowy.

#### **Dodatkowe wymagania Zamawiającego:**

1. **Wymagany okres gwarancji** na wykonane roboty budowlano-montażowe - min. **60 miesięcy** od dnia odebrania przez Zamawiającego robót budowlanych i podpisania (bez uwag) protokołu końcowego odbioru robót;
2. Wykonawca ma obowiązek zapoznania się w sposób bardzo szczegółowy z dokumentacją projektową, przedmiarami oraz SIWZ. Wykonawca ma obowiązek wyjaśnić z Zamawiającym wszystkie wątpliwości w stosunku do zakresu zawartego w przekazanej dokumentacji przetargowej, przed złożeniem oferty. Po złożeniu oferty, Zamawiający będzie uważał, że Wykonawca nie ma wątpliwości i uwag w stosunku do zakresu ujętego w SIWZ.
3. Gdziekolwiek w dokumentacji przetargowej powołane są konkretne normy przepisy lub zastosowane rozwiązania materiałowe, które spełniać mają materiały, sprzęt i inne dostarczone towary, oraz wykonane i zadane roboty, będą obowiązywać postanowienia najnowszego wydania lub poprawionego wydania norm i przepisów, o ile w dokumentach nie postanowiono inaczej.

#### **VII. Wadium**

##### **1. Wysokość wadium**

Każdy Wykonawca zobowiązany jest zabezpieczyć swą ofertę wniesieniem wadium w wysokości : **7.500,00 zł. (siedem tysięcy pięćset złotych)** pod rygorem niedopuszczenia do przetargu.

**2. Forma wadium.** Wadium może być wnoszone w pieniądzu albo w gwarancjach bankowych lub ubezpieczeniowych.

##### **3. Miejsce i sposób wniesienia wadium.**

**4.** Wadium wnoszone w pieniądzu należy wpłacić przelewem na następujący rachunek Zamawiającego: 41913200010002610420000020.

Do oferty należy dołączyć dowód wniesienia wadium.

**5.** W przypadku wniesienia wadium w innej formie niż pieniądź, (gwarancjach bankowych lub ubezpieczeniowych), Zamawiający wymaga złożenia oryginału dokumentu potwierdzającego wniesienie wadium, który należy nadać drogą pocztową lub złożyć w siedzibie Zamawiającego, do skrzynki na korespondencję, która znajduje się przy drzwiach wejściowych do budynku spółdzielni przy ulicy Zbrowskiego 104 w Radomiu, w nieprzekraczalnym terminie **do dnia 26.02.2021r. do godz.10<sup>00</sup>**. Kserokopię wadium w formie niepieniężnej zaleca się dołączyć do oferty.

6. Dokument wadium wniesionego w formie gwarancji bankowej/ubezpieczeniowej powinien zawierać klauzulę o gwarantowaniu wypłaty należności w sposób nieodwołalny, bezwarunkowy, na pierwsze żądanie. Wadium takie powinno obejmować cały okres związania ofertą, poczynając od daty składania ofert.

7. **Termin wniesienia wadium.** Wadium należy wnieść przed upływem terminu składania ofert, przy czym Zamawiający będzie uważał wniesienie za skuteczne tylko wówczas, jeżeli przez terminem składania ofert znajdzie się na wskazanym koncie.

#### 8. **Zwrot i utrata wadium**

a) Zamawiający jest obowiązany niezwłocznie zwrócić wadium jeżeli :

- 1) upłynął termin związania ofertą,
- 2) zawarto umowę i wniesiono zabezpieczenia należytego wykonania umowy,
- 3) zamawiający unieważnił postępowanie,

b) Wykonawca, którego oferta została wybrana, traci wadium na rzecz zamawiającego, w przypadku gdy:

- 1) odmówił podpisania umowy na warunkach określonych w ofercie,
- 2) zawarcie umowy stało się niemożliwe z przyczyn leżących po stronie wykonawcy.

9. Wadium oferenta, którego oferta została wybrana do realizacji danego zamówienia zostanie zaliczone na poczet wniesienia zabezpieczenia należytego wykonania umowy.

10. Oferenci powinni załączyć w ofercie numer konta bankowego, na które ma nastąpić zwrot wadium.

### **VIII. Wymagania dotyczące zabezpieczenia należytego wykonania umowy**

#### 1. **Informacje ogólne.**

Zabezpieczenie służy pokryciu roszczeń z tytułu niewykonania lub nienależytego wykonania umowy.

#### 2. **Wysokość zabezpieczenia należytego wykonania umowy.**

Zamawiający ustala zabezpieczenie należytego wykonania umowy zawartej w wyniku postępowania o udzielenie zamówienia, w wysokości 5% ceny ofertowej brutto danego zamówienia.

#### 3. **Forma zabezpieczenia należytego wykonania umowy.**

1) Zabezpieczenia należytego wykonania umowy, danego zamówienia, może być wniesione według wyboru Wykonawcy w jednej z następującej formy:

- a) pieniądzu
- b) gwarancjach bankowych lub ubezpieczeniowych

2) Jeżeli zabezpieczenie wniesiono w pieniądzu, Zamawiający przechowuje je na oprocentowanym rachunku bankowym. Zamawiający zwraca zabezpieczenie wniesione w pieniądzu z odsetkami, pomniejszonymi o koszt prowadzenia tego rachunku oraz prowizji bankowej za przelew pieniędzy na rachunek bankowy Wykonawcy, w sytuacji gdy powstał obowiązek zwrotu zabezpieczenia przewidziany w SIWZ.

3) Z dokumentu gwarancji bankowych/ubezpieczeniowych winno wynikać jednoznacznie gwarantowanie wypłat należności z ustanowionego zabezpieczenia w sposób nieodwołalny, bezwarunkowy i na pierwsze żądanie Zamawiającego.

- 4) Zabezpieczenie należytego wykonania umowy, wnosi wybrany Wykonawca robót, przed podpisaniem umowy.
- 4. Zwrot zabezpieczenia należytego wykonania umowy.**
- a) Zamawiający zwraca 50% zabezpieczenia w terminie 30 dni od dnia zakończenia realizacji przedmiotu umowy i uznania przez Zamawiającego za należyte wykonane.
  - b) Zamawiający pozostawi na zabezpieczenie roszczeń z tytułu gwarancji i rękojmi za wykonane roboty 50% kwoty zabezpieczenia należytego wykonania umowy.
  - c) Kwota o której mowa w pkt b) zostanie zwrócona przez Zamawiającego po upływie gwarancji i rękojmi za wady na wniosek Wykonawcy.

**IX. Waluta, w jakiej będą prowadzone rozliczenia związane z realizacją niniejszych zadań.**

Wszelkie rozliczenia związane z realizacją zamówienia, którego dotyczy niniejsza SIWZ dokonywane będą w PLN.

**X. Opis sposobu przygotowania oferty**

**1. Wymagania podstawowe i forma oferty.**

**1) Oferta musi bezwzględnie zawierać :**

a) prawidłowo wypełniony Formularz Ofertowy, według wzoru stanowiącego załącznik nr 1 do niniejszej SIWZ wraz z wymaganymi załącznikami.

**b) Kosztorys ofertowy**

- 2) Każdy wykonawca może złożyć tylko jedną ofertę dla danego zamówienia.
- 3) Oferta ma być sporządzona w języku polskim, czytelnie i pod rygorem nieważności w formie pisemnej na formularzu zał. nr 1 do niniejszej SIWZ.
- 4) Oferent ponosi wszystkie koszty związane z przygotowaniem i złożeniem oferty.
- 5) Ofertę należy przygotować ściśle według wymagań określonych w niniejszej SIWZ.
- 6) Oferta musi być podpisana przez osobę (osoby) uprawnione do składania woli w imieniu Wykonawcy. Uprawnienie osoby(osób) podpisujących ofertę do jej podpisania musi bezpośrednio wynikać z dokumentów dołączonych do oferty.
- 7) Pełnomocnictwa składane przez Wykonawcę wraz z ofertą muszą być przedstawione w formie oryginałów lub poświadczonych za zgodność z oryginałem przez Wykonawcę kopii.
- 8) Całość oferty powinna być złożona w formie uniemożliwiającej jej przypadkowe zdekompletowanie – arkusze (kartki) oferty muszą być zszyte, bindowane lub trwale połączone w jedną całość inną techniką.
- 9) Dokumenty wchodzące w skład oferty mogą być przedstawione w formie oryginałów lub poświadczonych przez Wykonawcę za zgodność z oryginałem kopii.
- 10) Zamawiający może żądać przedstawienia oryginału lub notarialnie poświadczonej kopii dokumentu wtedy, gdy złożona kopia dokumentu jest nieczytelna lub budzi wątpliwości co do jej prawdziwości.
- 11) Zamawiający nie dopuszcza składanie ofert częściowych.
- 12) **Zamawiający nie dopuszcza złożenia oferty w postaci elektronicznej.**

**2. Zawartość oferty**

- 1) Kompletna oferta winna zawierać :



- a) Formularz ofertowy – załącznik nr 1 do niniejszej SIWZ
- b) Kosztorys ofertowy
- c) Oświadczenie wykonawców – zał. nr 2,3, do niniejszej SIWZ
- d) Wykaz wykonywanych robót – zał. nr 4 do niniejszej SIWZ
- e) Wykaz osób, które będą wykonywać niniejsze zadanie – zał. nr 5
- f) Zaakceptowany przedstawiony w SIWZ projekt umowy -zał. nr 6.
- g) Dowód wniesienia wadium.
- h) Stosowne pełnomocnictwa
- i) Pozostałe dokumenty wymienione w pk V niniejszej SIWZ.
- j) **Referencje**

#### **XI. Wyjaśnienia i zmiany w treści SIWZ.**

1. Wykonawca może zwrócić się do Zamawiającego o wyjaśnienie treści SIWZ. Zamawiający jest obowiązany udzielić wyjaśnień, nie później niż na 7 dni przed upływem składania ofert.
2. Zamawiający jednocześnie zamieści treść zapytań wraz z wyjaśnieniami na stronie internetowej Zamawiającego: [www.rsm.radom.pl](http://www.rsm.radom.pl). Udzielając wyjaśnień Zamawiający nie ujawnia źródła zapytania.
3. W uzasadnionych przypadkach Zamawiający może, przed upływem terminu składania ofert, zmienić treść niniejszej SIWZ. Dokonaną w ten sposób zmianę Zamawiający niezwłocznie zamieści na stronie internetowej Zamawiającego.
4. Zamawiający przedłuży termin składania ofert z uwzględnieniem czasu niezbędnego do wprowadzenia w ofertach zmian wynikających ze zmiany treści niniejszej SIWZ. Informację o przedłużeniu terminu składania ofert Zamawiający niezwłocznie zamieści na stronie internetowej Zamawiającego.

#### **XII. Osoby uprawnione do porozumiewania się z Wykonawcami**

Osobami upoważnionymi przez Zamawiającego do kontaktowania się z Wykonawcami są pracownicy Działu technicznego RSM.  
tel.48-384-03-66, 71 w.38, mail: [zarzadrsm@rsm.radom.pl](mailto:zarzadrsm@rsm.radom.pl).

#### **XIII. Miejsce, termin i sposób złożenia oferty**

- 1) Ofertę należy nadać drogą pocztową lub złożyć w siedzibie Zamawiającego, do skrzynki na korespondencję, która znajduje się przy drzwiach wejściowych do budynku spółdzielni przy ulicy Zbrowskiego 104 w Radomiu, **w nieprzekraczalnym terminie do dnia 26.02.2021r. do godz. 10<sup>00</sup>.**
- 2) Ofertę należy złożyć w jednej nieprzezroczystej, zabezpieczonej przed otwarciem kopercie (paczce). Kopertę (paczkę) należy opisać następująco: Radomska Spółdzielnia Mieszkaniowa im. J. Grzeczmarowskiiego ul. Zbrowskiego 104, 26-600 Radom. Oferta w postępowaniu na wykonanie: podać nazwę zamówienia. Nie otwierać przed dniem **26.02.2021r. godz. 10<sup>45</sup>.**
- 3) Za termin złożenia oferty uważa się termin jej dotarcia do Zamawiającego.
- 4) Wszelkie oferty złożone po terminie składania ofert zostaną zwrócone Wykonawcy bez otwierania.

#### **XIV. Wycofanie złożonej oferty**

1. Wykonawca może wycofać złożoną przez siebie ofertę. Wycofanie złożonej oferty jest skuteczne wówczas, gdy zostało dokonane przed upływem terminu składania ofert.

2. Wycofanie złożonej oferty następuje poprzez złożenie pisemnego powiadomienia podpisanego przez umocowanego na piśmie przedstawiciela Wykonawcy. Wycofanie należy złożyć w miejscu i według zasad obowiązujących przy składaniu ofert. Odpowiednio opisaną kopertę zawierającą powiadomienie należy dodatkowo opatrzyć dopiskiem "WYCOFANIE". W celu potwierdzenia uprawnienia osób do złożenia oświadczenia o wycofaniu oferty, do oświadczenia należy załączyć odpowiednie dokumenty (np. aktualny KRS, zaświadczenie o wpisie do ewidencji działalności gospodarczej i jeśli to konieczne pełnomocnictwo).

#### **XV.Miejsce i termin otwarcia ofert**

1. **Otwarcie ofert**, nastąpi w siedzibie Zamawiającego: Radomska Spółdzielnia Mieszkaniowa ul.Zbrowskiego 104, 26-600 Radom **w dniu 26.02.2021r. godz. 10<sup>45</sup>.**

#### **XVI.Termin związania z ofertą.**

Wykonawca pozostaje związany ofertą przez 30 dni. Termin związania z ofertą zaczyna bieg wraz z upływem terminu składania ofert.

#### **XVII.Opis sposobu obliczenia ceny.**

1. Cenę ofertową za wykonanie przedmiotu zamówienia, należy przedstawić w Formularzu ofertowym stanowiącym zał. nr 1 do niniejszej SIWZ.
2. **Cenę oferty należy podać w formie ryczałtu dla całości zamówienia w oparciu o złożony kosztorys ofertowy.**
3. Do wartości netto Wykonawca ma doliczyć podatek VAT w obowiązującej wysokości i w ten sposób wyliczy kwotę brutto.
4. Cena ofertowa określona w ofercie stanowić będzie wartość ryczałtową nie podlegającą żadnym zmianom.
5. Uwzględnienie niewłaściwej stawki podatku od towarów i usług będzie obciążało wszelkimi negatywnymi konsekwencjami Wykonawcę.
6. Cena oferty musi zawierać wszelkie koszty niezbędne do zrealizowania zamówienia wynikające wprost z zakresu rzeczowego przedmiotu zamówienia, dodatkowych wymagań zamawiającego, wynikających ze SIWZ, jak również w nim nieujęte, a bez których nie można wykonać zamówienia. Wykonawca ponosi ryzyko, co do poprawności kalkulacji ceny adekwatnej do zakresu rzeczowego przedmiotu całego zamówienia.
7. **Wymagane jest od oferentów bardzo szczegółowe sprawdzenie w terenie warunków wykonania zamówienia.**
8. Podstawę do sporządzenia kosztorysu ofertowego stanowią:
  - Przedmiar robót: – zał. nr 7 do SIWZ
  - Przedmiar robót dla Wykonawcy jest tylko materiałem pomocniczym w celu sporządzenia kosztorysu ofertowego i wyceny oferty, nie może stanowić jedynej podstawy do wyceny wartości ryczałtowej robót.
  - Projekt techniczny – zał. nr 8 do SIWZ
  - Dokonana wizja lokalna obiektu
  - SIWZ

#### **XVIII.Opis kryterium, którymi zamawiający będzie się kierował przy wyborze oferty wraz z podaniem znaczenia tych kryterium oraz sposobu oceny wyceny.**

- 1 Oferty będą oceniane wg następującego kryterium :



- Cena oferty ( C ) - 90 pkt
- Okres udzielonej gwarancji ( G ) -10pkt

**2 Kryterium ceny oferty ( C )**

Liczba punktów przyznana ofercie za spełnienie kryterium cena ( C ) wg wzoru:

$$C = \frac{\text{Cena najniższa}}{\text{Cena oferty}} \times 90\text{pkt}$$

**3 Kryterium okres udzielonej gwarancji ( G )**

W kryterium gwarancja liczba zdobytych przez Wykonawcę punktów wyliczona zostanie według poniżej określonych zasad:

Minimalny wymagany przez Zamawiającego okres udzielonej gwarancji – 60 miesięcy- od dnia sporządzenia bezusterkowego protokołu końcowego odbioru robót

- a) okres gwarancji 60 miesięcy (wymagany przez Zamawiającego): 4 pkt
- b) okres gwarancji : powyżej 60 m-cy do 72 m-cy włącznie : 6 pkt
- c) okres gwarancji : powyżej 72 m-cy do 84 m-cy włącznie : 8 pkt
- d) okres gwarancji : powyżej 84 miesięcy: 10 pkt

Max ilość pkt do osiągnięcia za kryterium okres udzielonej gwarancji– 10 pkt

**4 Ilość punktów danej oferty (N):**

Wartością punktową oceny badanej oferty będzie suma ocen uzyskanych za poszczególne kryteria.

$$N = C + G$$

gdzie:

N – ilość punktów oferty,

C – ilość punktów uzyskanych w kryterium cena,

G – ilość punktów uzyskanych w kryterium okres gwarancji.

**XIX. Wybór oferty i zawiadomienie o wyniku postępowania.**

1. Zamawiający udzieli wykonanie zamówienia, Wykonawcy, którego oferta zostanie uznana za najkorzystniejszą.
2. O wyborze oferenta zainteresowani zostaną powiadomieni pisemnie po zakończeniu postępowania przetargowego.

**XX. Informacje ogólne dotyczące kwestii formalnych umowy w sprawie niniejszego zamówienia.**

1. Z oferentem, który złożył najkorzystniejszą ofertę, zostanie podpisana umowa, której wzór stanowi załącznik nr 6 do SIWZ.
2. Wykonawcy odrębnym pismem zostanie wskazane miejsce i termin podpisania umowy.

**XXI. Sposób porozumiewania się z oferentami**

1. W niniejszym postępowaniu o udzielenie zamówienia oświadczenia, wnioski, zawiadomienia oraz informacje Strony postępowania przekazują pisemnie lub mailem: [zarzadrsm@rsm.radom.pl](mailto:zarzadrsm@rsm.radom.pl) lub na stronie internetowej : [www.rsm.radom.pl](http://www.rsm.radom.pl).



2. Jeżeli Zamawiający lub Oferent przekazują wnioski, zawiadomienia oraz informację mailem, każda ze stron na żądanie drugiej niezwłocznie potwierdza fakt ich otrzymania.
3. Wykonawca jest zobowiązany podać w ofercie swój e- mail.

## **XXII. Unieważnienie postępowania**

**Radomska Spółdzielnia Mieszkaniowa im.J.Grzecznarowskiego w Radomiu zastrzega sobie prawo unieważnienia przetargu na dane zamówienie, bez podania przyczyn i bez ponoszenia jakichkolwiek skutków prawnych i finansowych.**

## **XXIII. Wykaz załączników do SIWZ:**

- 1 **Załącznik nr 1** - Formularz oferty
- 2 **Załącznik nr 2**- Oświadczenie wykonawcy
- 3 **Załącznik nr 3** - Oświadczenie o niekaralności
- 4 **Załącznik nr 4**- Wykaz zrealizowanych robót
- 5 **Załącznik nr 5**- Wykaz osób, które będą wykonywać niniejsze zamówienie.
- 6 **Załącznik nr 6** - Projekt umowy
- 7 **Załącznik nr 7 - Przedmiar robót**
- 8 **Załącznik nr 8**- Projekt techniczny

### **ZATWIERDZAM:**

 WICEPREZES ZARZĄDU  
inż. Adam Serafin

 PREZES ZARZĄDU  
mgr Paweł Gregorek

Radomska Spółdzielnia Mieszkaniowa  
im. Józefa Grzecznarowskiego  
26-600 Radom, ul. Zbrowskiego 104  
NIP 796-003-59-52

**Załącznik nr 1**  
Formularz ofertowy

.....  
.....  
.....  
(nazwa i siedziba oferenta, telefon)

**Radomska Spółdzielnia Mieszkaniowa  
im. J. Grzeczmarowskiego w Radomiu  
ul. Zbrowskiego 104  
26-600 Radom**

**FORMULARZ OFERTOWY**

**Remont istniejącego tarasu i schodów wraz z naprawą muru oporowego przy budynku mieszkalnym wielorodzinnym przy ulicy 11-go Listopada 2/4 w Radomiu**

- 1 Stosownie do postępowania w sprawie udzielenia zamówienia ogłoszenia o przetargu nieograniczonym z dnia .....oferuję(my) jego realizację za następującą ryczałtową cenę danego zamówienia.

**Cena ofertowa ryczałtowa za wykonanie całości zamówienia tj.:**

**Remont istniejącego tarasu i schodów wraz z naprawą muru oporowego przy budynku mieszkalnym wielorodzinnym przy ulicy 11-go Listopada 2/4 w Radomiu**

Cena netto :.....zł.netto bez podatku VAT ( słownie: .....  
.....złoty).

Należny podatek VAT w wysokości.....% ,wynosi .....zł. (słownie: zł.....),

**Cena brutto wraz z należnym podatkiem VAT wynosi :.....zł.brutto.  
(słownie:.....zł.brutto)**

Ceny wyliczono w oparciu o n/w składniki do kosztorysowania:

- Stawka roboczogodziny .....zł.
- Koszty ogólne.....%
- Koszty zakupu.....%
- Zysk .....%

**Cena ofertowa ryczałtowa za wykonanie całości zamówienia wynika z załączonego do oferty kosztorysu ofertowego.**

- 2 Roboty objęte zamówieniem: **wykonamy w terminie do :.....**
- 3 Na wykonanie całości zamówienia udzielamy **gwarancji na okres .....**  
**miesiący** liczonych od dnia końcowego bezusterkowego odbioru robót.
- 4 Informujemy, że firma nasza jest /nie jest/ płatnikiem podatku VAT.
- 5 Oświadczamy, że związujemy się ofertą zgodnie ze SIWZ na okres 30 dni.

- 6 **Oświadczamy, że: dokonaliśmy wizji lokalnej terenu** z zachowaniem należytej staranności i zebraliśmy wszystkie informacje, które są niezbędne do przygotowania oferty i podpisania umowy na wykonanie przedmiotu zamówienia oraz otrzymaliśmy konieczne dane do przygotowania oferty.
- 7 Akceptujemy proponujemy wzór umowy i w razie wybrania naszej oferty zobowiązujemy się do podpisania umowy na warunkach zawartych w SIWZ, w miejscu i terminie wskazanym przez Zamawiającego.
- 8 Oświadczamy, że zapoznaliśmy się ze Specyfikacją Istotnych Warunków Zamówienia, projektem umowy i wszystkimi innymi dokumentami oraz warunkami spełnienia zamówienia. Do dokumentów i SIWZ nie wnosimy żadnych zastrzeżeń i uznajemy się za związanych określonymi w nich postanowieniami, a w przypadku wyboru naszej oferty podpiszemy umowę zgodnie z treścią przedstawioną przez Zamawiającego.
- 9 Oświadczamy, że w cenie oferty zostały uwzględnione wszystkie koszty wykonania zamówienia.
- 10 Upoważnionymi osobami do kontaktu i prowadzenia wszelkiej korespondencji z Zamawiającym w sprawie niniejszego postępowania są: adres: ..... Nr telefonu: ..... e-mail: .....
- 11 **Oświadczamy, że całość przedmiotu zamówienia będzie wykonywana wyłącznie siłami własnymi Firmy.**
- 12 Wniosłem/ wnieśliśmy wadium dla danego zamówienia w wysokości ..... zł w formie ..... w dniu .....
- 13 Prosimy o zwrot pieniędzy wniesionych tytułem wadium na konto .....
- 14 Załączniki:
  - a. ....
  - b. ....
  - c. ....
  - d. ....
  - e. ....
  - f. ....
  - g. ....

(data) .....

( podpis upoważnionych przedstawicieli)

**–Wzór oświadczenia Wykonawcy**

**ZAMAWIAJĄCY:**

**Radomska Spółdzielnia Mieszkaniowa im. Józefa Grzecznarowskiego,  
ul. Zbrowskiego 104, 26-600 Radom**

**WYKONAWCA:**

.....

.....

Przystępując do postępowania w sprawie udzielenia zamówienia pn: **na wykonanie zamówienia pn.:**

**Remont istniejącego tarasu i schodów wraz z naprawą muru oporowego przy budynku mieszkalnym wielorodzinnym przy ulicy 11-go Listopada 2/4 w Radomiu**

**OŚWIADCZAM, ŻE:**

Jestem (jesteśmy) uprawniony(i) do występowania w obrocie prawnym, zgodnie z wymaganiami ustawowymi,

1. Posiadam (posiadamy) niezbędne uprawnienia do wykonywania określonej działalności, określonych prac lub czynności, jeżeli przepisy prawa nakładają obowiązek ich posiadania.
2. Dysponuję (dysponujemy) niezbędną wiedzą i doświadczeniem, a także potencjałem ekonomicznym i technicznym oraz pracownikami zdolnymi do wykonania danego zamówienia.
3. Znajduję się (znajdujemy się) w sytuacji finansowej i ekonomicznej zapewniającej wykonanie zamówienia.

....., dnia .....

.....  
podpis osoby uprawnionej do składania oświadczeń  
woli w imieniu Wykonawcy

**Wzór oświadczenie Wykonawcy o niekaralności**

Nazwa Wykonawcy:

.....  
.....

Siedziba

.....

NIP

.....

Przystępując do postępowania w sprawie udzielenia zamówienia pn:

**Remont istniejącego tarasu i schodów wraz z naprawą muru oporowego przy budynku mieszkalnym wielorodzinnym przy ulicy 11-go Listopada 2/4 w Radomiu**

Działając w

imieniu

.....  
.....

zwanego dalej Wykonawcą i będąc należycie upoważnionym do jego reprezentowania :

1. **Oświadczam**, że Wykonawca – osoba fizyczna, w przypadku osoby fizycznej prowadzącej działalność gospodarczą, urzędujący członkowie organu zarządzającego w przypadku osoby prawnej, komplementariusze w przypadku spółek komandytowych i komandytowo-akcyjnych, partnerzy lub członkowie zarządu w przypadku spółek partnerskich, wspólnicy w przypadku spółki jawnej - nie został prawomocnie skazany za przestępstwo popełnione w związku z postępowaniem o udzielenie zamówienia, przestępstwo przekupstwa, albo inne przestępstwo popełnione w celu osiągnięcia korzyści majątkowych oraz w ciągu ostatnich trzech lat nie została nałożona kara pieniężna, o której mowa w przepisach o zwalczaniu nieuczciwej konkurencji, za czyn nieuczciwej konkurencji polegający na przekupstwie osoby pełniącej funkcje publiczną, nie zostało wszczęte postępowanie upadłościowe lub ogłoszona upadłość.

.....  
(miejsce i data złożenia oświadczenia)

.....  
(pieczęć i podpisy upoważnionych przedstawicieli Wykonawcy)

## Wzór wykazu wykonywanych robót budowlanych

**ZAMAWIAJĄCY:**

Radomska Spółdzielnia Mieszkaniowa im. Józefa Grzeczmarowskiego ul. Zbrowskiego  
104, 26-600 Radom

**WYKONAWCA:**

.....  
Przystępując do postępowania w sprawie udzielenia zamówienia pn:

**Remont istniejącego tarasu i schodów wraz z naprawą muru oporowego przy budynku mieszkalnym wielorodzinnym przy ulicy 11-go Listopada 2/4 w Radomiu**

**Oświadczam(my), że**

wykonywałem (liśmy) następujące roboty budowlane w okresie ostatnich 5 lat przed upływem terminu składania ofert, a jeżeli okres prowadzenia działalności jest krótszy – w tym okresie, odpowiadające swoim rodzajem zakresowi przedmiotu zamówienia oraz roboty te zostały wykonane zgodnie z zasadami sztuki budowlanej, z należytą starannością i prawidłowo ukończone, na co załączam stosowne referencje.

L.p.	Nazwa i przedmiot robót budowlanych	Wartość brutto roboty budowlanej, zamówienia	Data wykonywanej roboty budowlanej w okresie ostatnich 5 lat przed upływem terminu składania ofert, odpowiadające swoim rodzajem zakresowi przedmiotu zamówienia,		Odbiorca (nazwa, adres, nr telefonu do kontaktu)
			Początek (data)	Zakończenie (data)	
1.					
2.					

..... dnia .....

.....  
(podpis osoby uprawnionej do składania oświadczeń woli w imieniu Wykonawcy)

Załącznik nr 5

– wzór wykazu osób które będą wykonywać niniejsze zamówienie

**ZAMAWIAJĄCY:**

**Radomska Spółdzielnia Mieszkaniowa im. Józefa Grzeczmarowskiego  
ul. Zbrowskiego 104, 26-600 Radom**

**WYKONAWCA:**

.....  
.....

Przystępując do postępowania w sprawie udzielenia zamówienia pn:

**Remont istniejącego tarasu i schodów wraz z naprawą muru oporowego  
przy budynku mieszkalnym wielorodzinnym przy ulicy 11-go Listopada 2/4 w Radomiu**

Zamówienie niniejsze wykonywać będą następujące osoby:

L,P.	Imię i nazwisko	Zakres wykonywanych czynności	Kwalifikacje zawodowe	Doświadczenie zawodowe
1.		Kierownik budowy		

.....dnia.....

.....  
(podpis osoby uprawnionej do składania oświadczeń  
woli w imieniu Wykonawcy)

## UMOWA Nr .....- wzór

Zawarta w dniu ..... pomiędzy :

Radomską Spółdzielnią Mieszkaniową im. J. Grzeczmarowskiego z siedzibą : 26 – 600 Radom ul. Zbrowskiego 104, posiadająca NIP 796-003-59-52, KRS 0000085072, zwaną dalej „Zamawiającym”, reprezentowaną przez :

1. Prezesa Zarządu - .....
2. Wiceprezesa Zarządu - .....

a

....., posiadającą KRS ....., NIP ..... zwaną dalej „Wykonawcą” reprezentowaną przez :

W rezultacie dokonania przez Zamawiającego wyboru oferty Wykonawcy w przetargu nieograniczonym, protokół..... została zawarta umowa o treści następującej :

## § 1.

1. **Zamawiający zleca, a Wykonawca przyjmuje do wykonania zamówienie pod nazwą: Remont istniejącego tarasu i schodów wraz z naprawą muru oporowego przy budynku mieszkalnym wielorodzinnym przy ulicy 11-go Listopada 2/4 w Radomiu** , zgodnie ze złożoną ofertą zarejestrowaną pod nr ..... dnia ..... kosztorysem ofertowym, protokołem ....., projektem budowlanym, na warunkach określonych w SIWZ oraz w ofercie Wykonawcy.
2. Szczegółowy opis przedmiotu zamówienia przedstawiony został w :
  - 1) Projekcie technicznym – załącznik nr 8 do SIWZ
  - 2) Przedmiarze robót - załącznik nr 7 do SIWZ.
  - 3) Zamawiający wymaga od wykonawcy oświadczenia, że przedmiot zamówienia został wykonany zgodnie z przepisami prawa, zasadami sztuki budowlanej, z przekazaną dokumentacją, przedmiarem robót, kosztorysem ofertowym oraz ustaleniami zawartymi w SIWZ i niniejszej umowie.
  - 4) Roboty nie ujęte w dokumentacji, przedmiarze, a wynikające z technologii budowy, zastosowania materiałów lub urządzeń, nie uwzględnione w kosztorysie ofertowym Wykonawcy, nie mogą stanowić podstawy do roszczeń finansowych Wykonawcy w stosunku do Inwestora lub Biura Projektów.
3. Wykonawca wraz ze zgłoszeniem o gotowości do odbioru końcowego robót zobowiązany jest przedłożyć Zamawiającemu między innymi:
  - a) atesty, aprobaty techniczne, gwarancje, świadectwa jakości na wbudowane materiały itp.
4. Przedmiot umowy musi być wykonany zgodnie z zasadami wiedzy technicznej i obowiązującymi przepisami prawa powszechnie obowiązującego i polskimi normami technicznymi odnoszącymi się do przedmiotu umowy, w zakresie umożliwiającym użytkowanie przedmiotu umowy zgodnie z jego przeznaczeniem.



## § 2.

Ustala się następujące terminy wykonania zamówienia:

1. **Rozpoczęcie robót** – termin rozpoczęcia realizacji przedmiotu umowy ustala się na dzień protokolarnego przekazania placu budowy. Przekazanie placu budowy nastąpi w terminie obustronnie uzgodnionym, nie później jednak niż w ciągu 14 dni licząc od daty podpisania Umowy.
2. **Termin zakończenia** realizacji przedmiotu Umowy ustala się na dzień.....**2021r.** z możliwością jego przesunięcia w przypadku wystąpienia okoliczności jak § 15.
3. Zmiana terminu zakończenia robót spowodowana warunkami w/w wymaga formy pisemnej tj. aneksu do umowy pod rygorem nieważności.

## § 3.

Ustala się wynagrodzenie ryczałtowe za wykonanie robót budowlanych polegających na:

**Remont istniejącego tarasu i schodów wraz z naprawą muru oporowego przy budynku mieszkalnym wielorodzinnym przy ulicy 11-go Listopada 2/4 w Radomiu**

na kwotę: .....zł. netto (słownie:..... złotych netto), należny podatek VAT w wysokości ....% .....zł. (słownie: .....złoty), **cena brutto .....zł. (słownie: .....złoty brutto)**, zgodnie ze złożoną ofertą zarejestrowaną pod nr ..... dnia ..... kosztorysem ofertowym, protokołem ....., projektem technicznym, na warunkach określonych w SIWZ oraz w ofercie Wykonawcy. Kwota powyższa jest ostateczna i nie podlega zmianie.

Ceny wyliczono w oparciu n/w składniki do kosztorysowania:

- Stawka roboczogodziny ..... zł./r-g
- Koszty ogólne .....%
- Koszty zakupu .....%
- Zysk .....%

## § 4.

1. Strony postanawiają, że rozliczenie przedmiotu odbywać się będzie fakturą końcową za wykonany i odebrany bezusterkowo protokołem końcowego odbioru robót przedmiot całego zamówienia.
2. Wykonawca zobowiązuje się do wystawiania faktury w terminie do 21 dni licząc od daty potwierdzenia odbioru tych robót.
3. Rozliczenie końcowe przedmiotu Umowy nastąpi w ciągu 30 dni licząc od daty bezusterkowego protokolarnego końcowego odbioru robót zgodnie z przedmiotem umowy, na podstawie faktury końcowej płatnej w terminie do 30 dni licząc od daty złożenia faktury w siedzibie Zamawiającego wraz z zatwierdzonymi kompletnymi dokumentami rozliczeniowymi.

## § 5.

1. Wykonawca ponosi odpowiedzialność za szkody wyrządzone w mieniu Zamawiającego i lokatorom w okresie prowadzenia robót.
2. Wykonawca zobowiązuje się w szczególności do :
  - wykonania przedmiotu umowy zgodnie z projektami budowlanymi, ze specyfikacjami technicznymi, obowiązującymi przepisami i normami przy dołożeniu należytej staranności,

- protokolarnego przejęcia placu budowy,
  - zatrudnienia na budowie kierownictwa technicznego robót z odpowiednimi uprawnieniami, oraz pracowników posiadających odpowiednie kwalifikacje,
  - przestrzegania przepisów BHP i p.pożarowych i ponosi wyłączną odpowiedzialność za ich naruszenie,
  - zabezpieczenia właściwej organizacji robót,
  - wykonania na koszt własny wygradzenia strefy bezpieczeństwa,
  - odpowiedniej organizacji placu budowy, zabezpieczenia magazynowego i dozoru swojego mienia;
  - ponoszenia pełnej odpowiedzialności za szkody wynikłe na terenie budowy w trakcie realizacji robót;
  - umożliwienia wstępu na teren budowy pracownikom organów państwowego nadzoru budowlanego, do których należy wykonywanie zadań określonych Ustawą – Prawo Budowlane oraz udostępnienia im danych i informacji wymaganych tą Ustawą,
  - ustalania i utrzymywania porządku terenu budowy, a po zakończeniu robót doprowadzenie do należytego stanu i porządku terenu budowy (demontaż obiektów tymczasowych oraz uporządkowanie terenu z resztek budowlanych w terminie nie późniejszym niż w dniu odbioru końcowego robót;
  - Transport i składowanie odpadów : Wykonawca jest zobowiązany do przestrzegania przepisów Ustawy o odpadach z 14 grudnia 2012 r. (Dz. U. z 2013 r., poz.21), w tym:
    - przejmuje odpowiedzialność za powstałe w trakcie realizacji zamówienia odpady i zapewnia kontenery na odpady,
    - ponosi koszty z tytułu jw. (np. wywóz, utylizacja),
  - Wykonawca na wniosek zamawiającego wskaże miejsce składowania lub utylizacji, oraz przedstawi stosowne dokumenty, że powstałe odpady zostały zagospodarowane (wywiezione na składowisko, poddane utylizacji) zgodnie z w/w ustawą oraz przepisami wykonawczymi wydanymi na tej podstawie),
  - wykonania i utrzymania na koszt własny zaplecza budowy,
  - zawiadamiania zamawiającego o terminach robót zanikających lub ulegających zakryciu z wyprzedzeniem umożliwiającym sprawdzenie ich przez inspektora nadzoru, w razie niewypełnienia tego zobowiązania Wykonawca będzie musiał odkryć roboty, umożliwić ich zbadanie i przywrócić je do stanu pierwotnego, jeżeli nastąpiło to z jego winy,
  - w przypadku udostępnienia przez Zamawiającego punktów poboru energii i wody do celów budowy, do pokrycia ich kosztów w trakcie realizacji zadania inwestycyjnego wg. wskazań urządzeń pomiarowych, zamontowanych na koszt własny lub według innych uzgodnień z Zamawiającym.
  - ponoszenie wszystkich innych kosztów związanych z próbami, badaniami przewidzianymi Prawem budowlanym, niezbędnych do prowadzenia, kontroli i odbioru robót budowlanych,
  - utrzymania terenu budowy w stanie wolnym od przeszkód komunikacyjnych oraz usuwania i składowania wszelkich urządzeń pomocniczych i zbędnych materiałów, odpadów oraz niepotrzebnych urządzeń prowizorycznych na koszt własny,
3. Wykonawca zobowiązuje się wykonać przedmiot Umowy z materiałów własnych zgodnie z ofertą.
  4. Zastosowane materiały, wyroby budowlane i urządzenia przez Wykonawcę powinny odpowiadać wymogom wyrobów dopuszczonych do obrotu i stosowania w budownictwie określonym w art.10 ustawy „Prawo Budowlane” oraz posiadać wymagane certyfikaty, atesty, aprobaty techniczne, być zgodne z wymogami technicznymi Polskich Norm.

5. Na każde żądanie Zamawiającego, Wykonawca zobowiązany jest okazać w stosunku do wskazanych materiałów, certyfikat na znak bezpieczeństwa, deklaracje zgodności lub certyfikat zgodności z Polską Normą lub Aprobata Techniczną. Jeżeli Zamawiający zażąda badań zakwestionowanych materiałów, Wykonawca jest zobowiązany do przeprowadzenia badań na własny koszt, które wykona niezależny rzeczoznawca budowlany. Jeżeli w rezultacie badań okaże się, że zastosowane materiały są niezgodne z umową, odbiegają od norm i przepisów, to koszt badań i robót naprawczych ponosi Wykonawca.
6. Za pobraną energię elektryczną i wodę Zamawiający obciąża Wykonawcę fakturą VAT.

#### § 6.

- 1) Strony postanawiają, że wiążącą formą odszkodowania będą kary umowne.
- 2) Ustala się kary umowne w następujących przypadkach i wysokościach:
  - a) Wykonawca zobowiązany jest do zapłacenia Zamawiającemu następujących kar umownych:
    - i. za zwłokę w wykonaniu przedmiotu Umowy, w wysokości 0,1% wynagrodzenia umownego brutto określonego w § 3, za każdy dzień zwłoki licząc od umownego terminu zakończenia realizacji przedmiotu umowy,
    - ii. za zwłokę w usunięciu wad stwierdzonych w okresie gwarancji i rękojmi w wysokości 0,1% wynagrodzenia umownego brutto określonego w § 3 za każdy dzień zwłoki licząc od końca terminu wskazanego przez Zamawiającego na usunięcie wad, stwierdzonych w okresach gwarancji i rękojmi,
    - iii. za odstąpienie od Umowy przez którąkolwiek ze stron z przyczyn, za które odpowiedzialność ponosi Wykonawca, w wysokości 10% wynagrodzenia umownego brutto określonego w § 3.
- 3) W przypadku wystąpienia kar określonych w niniejszym paragrafie ust. 2 pkt. a), ich egzekwowanie nastąpi w pierwszej kolejności poprzez potrącenie z faktury wystawionej przez Wykonawcę za przedmiot umowy lub z zabezpieczenia należytego wykonania umowy znajdującej się w dyspozycji Zamawiającego.

#### § 7.

Zamawiający zastrzega sobie prawo dochodzenia odszkodowania uzupełniającego wysokość kar umownych.

#### § 8.

Strony niniejszej umowy uzgadniają, że Zamawiającemu przysługuje oprócz sytuacji wynikających z przepisów kodeksu cywilnego, dodatkowe umowne jednostronne prawo odstąpienia od niniejszej umowy, w terminie trzech miesięcy od daty jej zawarcia, bez ponoszenia jakichkolwiek konsekwencji, w następujących przypadkach gdy:

1. Wykonawca nie przystąpi do wykonywania prac w terminie dwóch tygodni od terminu rozpoczęcia prac określonego w umowie.
2. Wykonawca przerwał realizację robót bez uzasadnionej przyczyny na okres dłuższy niż 10 dni.
3. Wykonawca wykonuje prace wadliwie, źle jakościowo lub z zastosowaniem wadliwych materiałów, materiałów niezgodnych z dokumentacją techniczną, nie przestrzega warunków technicznych i obowiązujących norm w wykonywaniu powierzonych robót. W przypadku stwierdzenia przez Zamawiającego którejkolwiek z wymienionych przesłanek Zamawiający może w trybie natychmiastowym odsunąć Wykonawcę od prowadzonych prac, lub też wezwać go do natychmiastowego dokonania poprawek oraz wykonywania prac w sposób prawidłowy.
4. Wykonawca realizuje roboty opieszale tak, iż nie jest prawdopodobne, aby zakończono roboty budowlane i remontowe w umówionym terminie.

### § 9.

Każdej ze stron przysługuje prawo rozwiązania umowy z miesięcznym okresem wypowiedzenia dokonany na koniec miesiąca kalendarzowego.

### § 10.

1. Odstąpienie od umowy powinno nastąpić w formie pisemnej pod rygorem nieważności.
2. W przypadku odstąpienia od umowy Wykonawcę oraz Zamawiającego obciążają następujące obowiązki szczegółowe:
  - a) w terminie siedmiu dni od daty odstąpienia od umowy Wykonawca przy udziale Zamawiającego sporządzi szczegółowy protokół inwentaryzacji robót w toku na dzień odstąpienia.
  - b) wykonawca zabezpieczy przerwane roboty w zakresie obustronnie uzgodnionym na koszt tej strony, która była winna odstąpienia od umowy.
  - c) wykonawca zgłosi do dokonania przez Zamawiającego odbioru robót przerwanych oraz robót zabezpieczających jeżeli odstąpienie od umowy nastąpiło z przyczyn, za które Wykonawca nie odpowiada.
  - d) wykonawca niezwłocznie, a najpóźniej w terminie 7 dni, usunie z terenu budowy urządzenie zaplecza przez niego dostarczone lub wzniesione.
3. Zamawiający przejmie pod swój dozór plac budowy.
4. Wykonawca udzieli gwarancji na roboty wykonane do dnia odstąpienia. W takim przypadku postanowienia § 14 umowy stosuje się odpowiednio.

### § 11.

**Wykonawca będzie wykonywał całość przedmiotu zamówienia wyłącznie siłami własnymi Firmy.**

### § 12.

1. Wykonawca będzie ponosił w okresie gwarancji odpowiedzialność za ewentualne szkody wyrządzone Zamawiającemu i lokatorom.
2. Likwidację szkody Wykonawca dokona w terminie 7 dni od daty otrzymania protokołu szkody.

### § 13.

1. Strony ustalają, że przedmiotem odbioru końcowego jest bezusterkowe wykonanie przedmiotu umowy, potwierdzone protokołem odbioru końcowego robót.
2. Strony postanawiają, że z czynności odbioru końcowego przedmiotu umowy spisany będzie protokół. Jeżeli będą stwierdzone w trakcie odbioru usterki, uzgodniony zostanie termin ich usunięcia, a odbiór końcowy nastąpi po ich usunięciu po ponownym zgłoszeniu wykonanych robót do odbioru.
3. Jeżeli w toku czynności odbioru końcowego zostanie stwierdzone, że przedmiot odbioru nie osiągnął gotowości do odbioru z powodu nie zakończenia robót lub posiadania wad, to Zamawiający odmówi odbioru z winy Wykonawcy.
4. Zamawiający wyznaczy termin i rozpocznie odbiór robót w ciągu 7 dni od daty zawiadomienia go o osiągnięciu gotowości do odbioru, zawiadamiając o tym Wykonawcę.
5. Gotowość do odbioru końcowego robót powinna być potwierdzona przez inspektora nadzoru. O gotowości do odbioru Wykonawca zawiadomi odrębnie na piśmie Zamawiającego.

6. Wykonawca wraz ze zgłoszeniem o gotowości do odbioru końcowego zobowiązany jest przedłożyć Zamawiającemu między innymi: atesty, aprobaty techniczne, gwarancje, świadectwa jakości na wbudowane materiały itp.
7. Jeżeli w toku czynności odbioru zostaną stwierdzone wady, Zamawiającemu przysługują następujące uprawnienia :
  - a) jeżeli wady nadają się do usunięcia:
    - odmawia dokonania odbioru do czasu usunięcia wad i ponownego zgłoszenia przez Wykonawcę,
  - b) jeżeli wady nie nadają się do usunięcia :
    - jeżeli umożliwiają użytkowanie przedmiotu umowy zgodnie z przeznaczeniem, Zamawiający może obniżyć wynagrodzenie do 25% wartości robót za dany element posiadający wady,
    - jeżeli wady uniemożliwiają użytkowanie zgodnie z przeznaczeniem, Zamawiający może odstąpić od umowy, obciążając Wykonawcę wszystkimi kosztami wynikającymi z tego tytułu lub żądać prawidłowego wykonania przedmiotu umowy po raz drugi.
8. Odbiór dla robót zanikających i ulegających zakryciu polega na sprawdzeniu ilości i jakości robót wykonanych zgodnie z umową. Dokonuje go inspektor nadzoru na wniosek Wykonawcy.
9. Komisję odbioru końcowego robót zwołuje Zamawiający.
10. W okresach rękojmi i gwarancji, Zamawiający, przy udziale Wykonawcy przeprowadzać będzie nie rzadziej niż raz w roku przeglądy gwarancyjne, z których sporządzone będą protokoły, zawierające stwierdzone wady lub ich brak. Przeglądy te zostaną wykonane w ramach niniejszej umowy. Wykonawcy nie przysługuje za ich wykonanie dodatkowe wynagrodzenie.
11. Odbiór pogwarancyjny polega na ocenie wykonania przedmiotu umowy po upływie udzielonej gwarancji. Odbiór będzie dokonywany przez Zamawiającego przy udziale Wykonawcy w formie protokołu.
12. Przeglądy gwarancyjne dokonane zostaną w szczególności:
  - a) przed upływem okresu rękojmi
  - b) przed upływem okresu gwarancji ustalonym w umowie w § 14 ust.1 i określonym bezusterkowym protokole odbioru końcowego przedmiotu umowy.
13. W przypadku stwierdzenia wad w trakcie przeglądów gwarancyjnych, Wykonawca nie może odmówić podpisania protokołu bez podania udokumentowanych przyczyn odmowy.
14. W przypadku odmowy podpisania protokołu z przeglądu gwarancyjnego bez pisemnego uzasadnienia złożonego Zamawiającemu w ciągu 5 dni licząc od daty sporządzenia protokołu, Zamawiający może jednostronnie uznać bezspornie wykazanych wad.
15. Po protokólnym stwierdzeniu usunięcia wad w okresie gwarancji i rękojmi, rozpoczynają bieg terminy na zwrot zabezpieczenia należytego wykonania umowy, o którym mowa w § 16.

#### **§ 14.**

1. Na przedmiot umowy określony w § 1, Wykonawca udziela Zamawiającemu ..... lat gwarancji licząc od daty bezusterkowego odbioru końcowego przedmiotu umowy oraz zobowiązuje się do usuwania wad powstałych w okresie gwarancji na własny koszt w terminie wskazanym przez Zamawiającego.
2. Wady mogące powodować zagrożenie uszkodzenia budynku przy ulicy 11-go Listopada 2/4, Wykonawca zobowiązany jest usunąć niezwłocznie.

3. Jeżeli Wykonawca nie usunie wady w terminie wskazanym w ust. 1 lub 2, Zamawiający ma prawo polecić usunięcie takiej wady osobie trzeciej na koszt Wykonawcy.
4. Koszty o których mowa w ust.3 Zamawiający może pokryć w całości lub w części z przeznaczonego na ten cel zabezpieczenia należytego wykonania umowy.
5. Najpóźniej w dniu odbioru końcowego przedmiotu umowy Wykonawca wyda Zamawiającemu oświadczenie w zakresie wykonania dzieła budowlanego zgodnie ze sztuką budowlaną, wolnego od wad i udzielenia ochrony gwarancyjnej na warunkach niniejszej umowy.
6. Do gwarancji udzielonej przez Wykonawcę, w sprawach nie uregulowanych w umowie odpowiednie zastosowanie mają przepisy Kodeksu cywilnego o gwarancji jakości przy sprzedaży.
7. Niezależnie od uprawnień z tytułu gwarancji Zamawiającemu przysługują uprawnienia z tytułu rękojmi na zasadach określonych w Kodeksie cywilnym.

### **§ 15.**

Wykonawca ma prawo do żądania przedłużenia terminu umownego, jeżeli niedotrzymanie pierwotnego terminu stanowi konsekwencję:

- okoliczności, których nie można było przewidzieć, niezależnych od Wykonawcy,
- wprowadzenia robót dodatkowych, które ze względu na technologię wykonania w znacznym stopniu wpływają na terminową realizację przedmiotu umowy,
- wystąpienia warunków atmosferycznych uniemożliwiających realizację robót,
- z powodu siły wyższej.

### **§16.**

1. Strony ustalają zabezpieczenie należytego wykonania umowy w wysokości 5% wartości wynagrodzenia umownego brutto określonego w § 3 niniejszej umowy tj. w wysokości .....zł. (słownie: ..... ) złotych wniesione przed zawarciem umowy.
2. Zabezpieczenie należytego wykonania umowy może być wniesione w pieniądzu, gwarancjach bankowych lub ubezpieczeniowych.
3. Zabezpieczenie, o którym mowa w ust.1 gwarantuje zgodnie z umową wykonanie robót i służy do pokrycia roszczeń z tytułu gwarancji i rękojmi za wykonane roboty.
4. Zamawiający zwraca 50% kwoty zabezpieczenia w terminie 30 dni od dnia zakończenia realizacji przedmiotu umowy i uznania przez Zamawiającego za należycie wykonane.
5. Zamawiający pozostawi na zabezpieczenie roszczeń z tytułu gwarancji i rękojmi za wykonane roboty 50% kwoty zabezpieczenia należytego wykonania umowy.
6. Kwota, o której mowa w pkt.5 zostanie zwrócona przez Zamawiającego po upływie okresu gwarancji i rękojmi za wady na wniosek Wykonawcy.

### **§ 17.**

1. Zobowiązuje się Wykonawcę do ustanowienia samodzielnej funkcji technicznej zgodnie z art.12 ustawy z dnia 7 lipca 1994 roku Prawa budowlanego i powołania na stanowisko kierownika budowy : Pan ..... upr.bud. nr..... , członek MOIIB nr .....
2. Funkcję Inspektora nadzoru ze strony Zamawiającego pełnić będzie :
  - Pan .....upr.bud. nr .....członek MOIIB nr .....

### **§ 18.**

Strony postanawiają, że wszelkie zmiany i uzupełnienia niniejszej umowy wymagają formy pisemnej pod rygorem nieważności takiej zmiany.

**§ 19.**

1. W razie powstania sporu, na tle wykonywania niniejszej umowy o wykonanie robót w sprawie zamówienia Wykonawca zobowiązany jest przede wszystkim do wyczerpania drogi postępowania reklamacyjnego.
2. Reklamacje wykonuje się poprzez skierowanie konkretnego roszczenia do Zamawiającego.
3. Zamawiający ma obowiązek pisemnego ustosunkowania się do zgłoszonego przez Wykonawcę roszczenia w terminie 21 dni od daty zgłoszenia roszczenia.

**§ 20.**

Wykonawca jest ubezpieczony od odpowiedzialności cywilnej w zakresie prowadzonej działalności gospodarczej. W przypadku upływu okresu ważności polisy Wykonawca zobowiązany jest ubezpieczyć się w w/w zakresie co najmniej na kwotę 150.000,00 zł.

**§ 21.**

Sądem właściwym w sprawach sporów mogących wyniknąć z niniejszej umowy jest Sąd właściwy miejscowo ze względu na siedzibę Zamawiającego.

**§ 22.**

W sprawach nieuregulowanych niniejszą umową mają zastosowanie przepisy Kodeksu Cywilnego.

**§ 23.**

Umowę niniejszą sporządzono w 2-ch jednobrzmiących egzemplarzach, 1 egzemplarz dla **Zamawiającego** 1 egzemplarz dla **Wykonawcy**.

**ZAMAWIAJĄCY**

**WYKONAWCA**

RADCA PRAWNY

Kinga Zowidzka-Gierozak  
Kl. P-410

**PRZEDMIAR ROBÓT**

Klasyfikacja robót wg Wspólnego Słownika Zamówień

45453000-7 Roboty remontowe i renowacyjne

NAZWA INWESTYCJI : PRZEBUDOWA TARASU USYTUOWANEGO PRZY BUDYNKU MIESZKALNYM WIELORODZINNYM  
ADRES INWESTYCJI : RADOM UL. 11-GO LISTOPADA 2/4 DZ. NR EWID. 5/82  
INWESTOR : RADOMSKA SPÓŁDZIELNIA MIESZKANIOWA IM. JÓZEFA GRZECZNAROWSKIEGO  
ADRES INWESTORA : 26-600 RADOM UL. ZBROWSKIEGO 104  
BRANŻA : ROBOTY BUDOWLANE

SPORZĄDZIŁ KALKULACJE : WANDA GRIGORIAN  
DATA OPRACOWANIA : 04.06.2020

WYKONAWCA :

INWESTOR :

Data opracowania  
04.06.2020

Data zatwierdzenia

Kierownik Działu Technicznego RSM

*mgr inż. Mariusz Kołodziejczak*  
Uprawnienia budowlane w specjalności  
konstrukcyjno - budowlanej bez ograniczeń  
Nr upr. RINB VI U - 7342/98/98

**Dział Techniczny**  
**Radomskiej Spółdzielni Mieszkaniowej**  
**Im. Józefa Grzeczmarowskiego**  
**26 - 600 Radom, ul. Zbrowskiego 104**



Lp.	Nazwa działu	Od	Do
1	Roboty rozbiórkowe	1	8
2	Roboty budowlane	9	35
3	Roboty wykończeniowe	36	39

Lp.	Podstawa	Opis i wyliczenia	j.m.	Poszcz.	Razem
1		<b>Roboty rozbiórkowe</b>			
1	KNR 4-04 d.1 0804-01	Rozebranie balustrad z kształtowników stalowych w poziomie i kondygnacji	m		
		1,49+0,94+0,17+7,45+5,42+10,84+2,27+1,21*2+9,85+6,41+6,62	m	53,88	
				RAZEM	53,88
2	KNR 2-31 d.1 0815-01	Rozebranie chodników, wysepek przystankowych i przejść dla pieszych z płyt betonowych 35x35x5 cm na podsypce piaskowej	m <sup>2</sup>		
		189,65+20,50+26,70	m <sup>2</sup>	236,85	
		4,10*3,0	m <sup>2</sup>	12,30	
				RAZEM	249,15
3	KNR 2-31 d.1 0814-01	Rozebranie obrzeży 6x20 cm na podsypce piaskowej	m		
		14,30*2+4,10*4	m	45,00	
				RAZEM	45,00
4	KNR 4-01 d.1 0212-02	Rozbiórka elementów konstrukcji betonowych niezbrojonych o grubości ponad 15 cm - schody betonowe i podesty	m <sup>3</sup>		
		4,70*(1,75*0,30+1,0*0,25)	m <sup>3</sup>	3,64	
		0,30*(3,0*2+3,20+6,0)	m <sup>3</sup>	4,56	
				RAZEM	8,20
5	KNR 2-31 d.1 0813-01	Rozebranie krawężników betonowych 15x30 cm	m		
		(1,0+15,95+10,80+6,0+6,50+6,70)	m	46,95	
				RAZEM	46,95
6	KNR 4-04 d.1 0305-05	Rozebranie wieńca żelbetowego muru oporowego	m <sup>3</sup>		
		0,15*0,25*(1,0+15,95+10,80+5,10+9,73+6,0+4,10+6,50+6,70)	m <sup>3</sup>	2,47	
				RAZEM	2,47
7	KNR 4-04 d.1 0102-09	Rozebranie murów oporowych na zaprawie cementowej powyżej terenu	m <sup>3</sup>		
		0,25*(1,25*1,0+(1,10+1,25)*0,5*15,95+1,10*(10,80+5,10+9,73))+1,10*0,5*(2,15+1,80)+0,30*(6,0+6,50)+0,80*6,70	m <sup>3</sup>	14,87	
				RAZEM	14,87
8	KNR 4-01 d.1 0108-11 0108-12	Wywiezienie i utylizacja gruzu	m <sup>3</sup>		
		(249,15*0,05+45,0*0,06*0,20+8,20+0,15*0,20*46,95+2,47+14,87)*1,30	m <sup>3</sup>	51,93	
				RAZEM	51,93
2		<b>Roboty budowlane</b>			
9	KNR 2-01 d.2 0310-02	Ręczne wykopy ciągłe lub jamiste ze skarpami o szer. dna do 1,5 m i gł. do 1,5 m ze złożeniem urobku na odkład (kat. gruntu III)	m <sup>3</sup>		
		0,85*1,10*7,50	m <sup>3</sup>	7,01	
		1,15*(1,53+1,0+15,90)+1,0*22,98+0,80*4,0	m <sup>3</sup>	47,37	
		0,20*0,40*(6,30+1,0*2)	m <sup>3</sup>	0,66	
				RAZEM	55,04
10	KNR 2-02 d.2 1101-01	Podkłady betonowe na podłożu gruntowym	m <sup>3</sup>		
		0,10*0,35*7,50	m <sup>3</sup>	0,26	
		0,10*0,20*8,30	m <sup>3</sup>	0,17	
				RAZEM	0,43
11	KNR 4-01 d.2 0201-02	Deskowanie konstrukcji betonowej lub żelbetowej ław fundamentowych	m <sup>2</sup>		
		1,0*7,50*2	m <sup>2</sup>	15,00	
				RAZEM	15,00
12	KNR 4-01 d.2 0202-02	Przygotowanie i montaż zbrojenia z prętów stalowych gładkich o śr. 8 mm	kg		
		50*2,30*0,395	kg	45,42	
				RAZEM	45,42
13	KNR 4-01 d.2 0202-03	Przygotowanie i montaż zbrojenia z prętów stalowych żebrowanych o śr. 12 mm	kg		
		(7,50*12*1,1+0,60*4*19)*0,888	kg	128,40	
				RAZEM	128,40
14	KNR 4-01 d.2 0203-04	Uzupełnienie zbrojonych ław i stop fundamentowych z betonu monolitycznego	m <sup>3</sup>		
		Beton zwykły z kruszywa naturalnego C20/25 (B-25)	m <sup>3</sup>	1,88	
		0,25*1,0*7,50			
				RAZEM	1,88
15	KNR DC-03 d.2 0201-03	Kotwienie prętów zbrojeniowych za pomocą żywicy w podłożach betonowych; średnica otworu w podłożu 16 mm	szt.		
		(1,0+15,90+22,98+4,0+2,15*2)/0,39		123,54	
		A (obliczenia pomocnicze)		=====	
		124*8	szt.	123,54	
				992,00	
				RAZEM	992,00
16	KNR AT-39 d.2 0102-02	Lokalne wypełnienie ubytków o głębokości 1 cm - wyrównanie cokołu	m <sup>2</sup>		
		0,25*(1,0+15,90+22,98+4,0+2,15*2)	m <sup>2</sup>	12,04	

Lp.	Podstawa	Opis i wyliczenia	j.m.	Poszcz.	Razem
				RAZEM	12,04
17	KNR 2-02 d.2 0602-09	Izolacje przeciwwilgociowe powłokowe bitumiczne poziome - wykonywane na zimno z roztworu asfaltowego - pierwsza warstwa $0,25 \cdot (1,0 + 15,90 + 22,98 + 7,50 + 4,0 + 2,15 \cdot 2)$	m <sup>2</sup>		
			m <sup>2</sup>	13,92	
				RAZEM	13,92
18	KNR 2-02 d.2 0602-10	Izolacje przeciwwilgociowe powłokowe bitumiczne poziome - wykonywane na zimno z roztworu asfaltowego - druga i następna warstwa	m <sup>2</sup>		
			m <sup>2</sup>	13,92	
				RAZEM	13,92
19	KNR K-02 d.2 0103-07 analogia	Ściana z bloczków ogrodzeniowych łupanych 390x160x220 cm $1,25 \cdot (1,0 + 15,90) + 1,10 \cdot 22,98 + 0,30 \cdot 7,50 + 0,80 \cdot 4,0$ $1,10 \cdot 2,15 \cdot 0,5 \cdot 2$	m <sup>2</sup>		
			m <sup>2</sup>	51,85	
			m <sup>2</sup>	2,36	
				RAZEM	54,21
20	KNR 4-01 d.2 0202-03	Przygotowanie i montaż zbrojenia z prętów stalowych żebrowanych o śr. 12 mm $((1,25 + 0,30) \cdot 0,5 \cdot 8 \cdot 124) \cdot 0,888$	kg		
			kg	682,69	
				RAZEM	682,69
21	KNR 4-01 d.2 0203-05	Uzupełnienie zbrojonych ścian z betonu monolitycznego - wypełnienie pustaków betonem <i>Beton zwykły z kruszywa naturalnego C16/20 (B-20)</i> $54,21 \cdot 0,22 \cdot 0,7$	m <sup>3</sup>		
			m <sup>3</sup>	8,35	
				RAZEM	8,35
22	KNNR-W 3 d.2 0207-01	Izolacje pionowe ścian fundamentowych z folii kubełkowej bez gruntowania powierzchni	m <sup>2</sup>		
			m <sup>2</sup>	54,21	
				RAZEM	54,21
23	KNR 2-02 d.2 2110-02	Nakrywa ścian oporowych z elementów betonowych 540x220x50 mm $1,0 + 15,90 + 22,98 + 7,50 + 4,0 + 2,15 \cdot 2$	m		
			m	55,68	
				RAZEM	55,68
24	KNR 2-31 d.2 0403-03 analogia	Palisada z elementów betonowych wys. 60-80 cm $6,30 + 1,0 \cdot 2$	m		
			m	8,30	
				RAZEM	8,30
25	KNR 2-01 d.2 0501-01	Ręczne zasypywanie wykopów ze skarpami w gruncie kat. I-III z przerzutem na odl. do 3 m $1,15 \cdot (1,53 + 1,0 + 15,90) + 1,0 \cdot 22,98 + 0,80 \cdot 4,0$	m <sup>3</sup>		
			m <sup>3</sup>	47,37	
				RAZEM	47,37
26	KNR 2-31 d.2 0407-02	Obrzeża betonowe o wymiarach 20x6 cm na podsypce piaskowej z wypełnieniem spoin piaskiem $7,02 + 8,69 + 4,30$	m		
			m	20,01	
				RAZEM	20,01
27	KNR 2-31 d.2 0103-02 kostka ciek schody	Ręczne profilowanie i zagęszczenie podłoża pod warstwy konstrukcyjne nawierzchni w gruncie kat. III-IV $191,50 + 34,70$ $0,40 \cdot 4,0$ $1,40 \cdot 4,0 + 3,17 \cdot 2,15$	m <sup>2</sup>		
			m <sup>2</sup>	226,20	
			m <sup>2</sup>	1,60	
			m <sup>2</sup>	12,42	
				RAZEM	240,22
28	KNR 2-31 d.2 0511-02 kostka	Nawierzchnie z kostki brukowej betonowej o grubości 6 cm na podsypce cementowo-piaskowej $191,50 + 34,70$	m <sup>2</sup>		
			m <sup>2</sup>	226,20	
				RAZEM	226,20
29	KNR 2-31 d.2 0606-03	Ścieki z prefabrykatów betonowych o szer. 40 cm na podsypce cementowo-piaskowej 4,0	m		
			m	4,00	
				RAZEM	4,00
30	KNR 2-21 d.2 0604-03 analogia	Schody wykonywane bez podbudowy ze stopnicami kostki betonowej oraz podstopnicami z obrzeży trawnikowych $5 \cdot (4,0 - 0,15 \cdot 2)$ $7 \cdot (3,70 - 0,15 \cdot 2)$	m		
			m	18,50	
			m	23,80	
				RAZEM	42,30
31	KNR 2-21 d.2 0604-05	Schody wykonywane bez podbudowy - policzki wykonane z obrzeży trawnikowych $1,40 \cdot 2$	m		
			m	2,80	
				RAZEM	2,80
32	KNR 2-31 d.2 0403-03	Krawężniki betonowe wystające o wymiarach 15x30 cm na podsypce cementowo-piaskowej - zjazdy dla wózków $(1,50 + 2,50) \cdot 2$	m		
			m	8,00	
				RAZEM	8,00
33	KNR 2-02 d.2 1209-01	Balustrady tarasowe z pochwytem stalowym z dwoma furtkami szer. 140 cm $1,15 + 1,40 + 7,45 + 1,40 + 5,35 + 9,40 + 4,70 \cdot 2 + 9,75 + 3,80 + 2,70 + 3,90$	m		
			m	55,70	

Lp.	Podstawa	Opis i wyczenia	j.m.	Poszcz.	Razem
				RAZEM	55,70
34	KNR 2-02 d.2 1216-03	Nakrywy-ruszty do studzienek piwnicznych z kraty Wema 175x60 cm	szt.		
		1	szt.	1,00	
				RAZEM	1,00
35	KNR 2-02 d.2 0702-09	Wykonanie podjazdu z blachy zeberkowej na istniejących schodach	m <sup>2</sup>		
		2,0*0,20*2	m <sup>2</sup>	0,80	
				RAZEM	0,80
3		<b>Roboty wykończeniowe</b>			
36	KNR 2-31 d.3 0103-02 po schodach	Ręczne profilowanie i zagęszczenie podłoża pod warstwy konstrukcyjne nawierzchni w gruncie kat. III-IV	m <sup>2</sup>		
		2,80*1,75	m <sup>2</sup>	4,90	
				RAZEM	4,90
37	KNR 2-31 d.3 0308-03 0308-04	Nawierzchnia betonowa - warstwa górna o grubości 10 cm - uzupełnienie nawierzchni po schodach	m <sup>2</sup>		
		4,90	m <sup>2</sup>	4,90	
				RAZEM	4,90
38	KNR 4-01 d.3 0101-06	Wyrównanie terenu z grubsza, ze ścięciem wypukłości do 30 cm w gruncie kat. III	m <sup>2</sup>		
		14,10+17,45	m <sup>2</sup>	31,55	
				RAZEM	31,55
39	KNR 2-01 d.3 0510-01	Humusowanie skarp z obsianiem przy grubości warstwy humusu 5 cm	m <sup>2</sup>		
		31,55	m <sup>2</sup>	31,55	
				RAZEM	31,55

## **PROJEKT TECHNICZNY**

### **PRZEBUDOWY TARASU USYTUAWANEGO PRZY BUDYNKU MIESZKALNYM WIELORODZINNYM**

26-600 RADOM, UL. 11-LISTOPADA 2/4  
DZIAŁKA NR EWID. 5/82; OBRĘB: 0040 – OBOZISKO, ARK. 131  
JEDNOSTKA EWIDENCYJNA: 146301\_1, M. RADOM  
WOJ. MAZOWIECKIE; GM. M. RADOM, POWIAT M. RADOM



**INWESTDR:**

**RADOMSKA SPÓŁDZIELNIA MIESZKANIOWA  
im. Józefa Grzegorzewskiego  
26-600 Radom, ul. Zbrowskiego 104**

**JEDNOSTKA  
PROJEKTOWA**

**USŁUGI PROJEKTOWE  
RADOSŁAW GURBA  
26-600 Radom, ul. Biznesowa 2 lok. 11**

**Projektant:**

**mgr inż. RADOSŁAW GURBA  
upr. bud. nr MAZ/0072/POOK/05  
w specjalności konstr.-budowlanej**

**mgr inż. Radosław Gurba  
Upr. budowlana do projektowania  
bez ograniczeń w specjalności  
konstrukcyjno-budowlanej  
nr MAZ/0072/POOK/05**

## ZAWARTOŚĆ OPRACOWANIA

### UPRAWNIENIA PROJEKTANTA WRAZ Z AKTUALNYM ZAŚWIADCZENIEM Z PIIB

- I. OPIS TECHNICZNY
- II. CZĘŚĆ GRAFICZNA

Rys.1 Sytuacja

Rys.2 Stan istniejący i elementy do rozbiórki

Rys.3 Projektowana przebudowa tarasu

Rys.4 Szczegóły rozwiązań konstrukcyjnych

## **1. OPIS TECHNICZNY**

### **1. Przedmiot opracowania**

Przedmiotem opracowania jest przebudowa tarasu usytuowanego przy istniejącym budynku mieszkalnym wielorodzinnym przy ul. 11-go Listopada 2/4 w Radomiu.

### **2. Podstawa prawna opracowania projektu zagospodarowania terenu**

- Zlecenie i uzgodnienia z Inwestora
- Wizja lokalna
- Mapa geodezyjna do celów projektowych w skali 1:500, aktualna na dzień 28.02.2020r.
- Obowiązujące: warunki techniczne, normy i przepisy.

### **3. Istniejące zagospodarowanie terenu i uzbrojenie terenu**

Działka nr ewid. 5/82 na której zlokalizowany jest istniejący budynek mieszkalny wielorodzinny, położona jest w Radomiu przy skrzyżowaniu ul. 11-go Listopada i Warszawskiej. Teren inwestycji znajduje się na obszarze na którym nie obowiązuje miejscowy plan zagospodarowania (plan w trakcie sporządzania – Uchwała nr 686/2014 Rady Miejskiej w Radomiu z dn. 17.03.2014r.)

Na teren działek prowadzi istniejący zjazd z ul. 11-go Listopada oraz dojścia od strony ul. Warszawskiej. W obrębie zamierzonej inwestycji istniejącą zabudowę działki głównie stanowią budynki mieszkalne wielorodzinne, obiekty małej architektury – wiaty śmietnikowe. Powierzchnia terenu jest płaska i nie jest ogrodzona. Istniejące utwardzenie terenu na które składają się między innymi drogi dojazdowe i chodniki wykonane są z nawierzchni bitumicznej i betonowej.

Powyższa działka posiada pełne uzbrojenie pod względem infrastruktury technicznej.

**NIE PRZEWIDUJE SIĘ ZMIAN W ISTNIEJĄCYM UZBROJENIU TERENU.**

### **4. Opis przewidywanych robót budowlanych**

Niniejsze opracowanie dotyczy przebudowy istniejącego tarasu usytuowanego przy istniejącym budynku mieszkalnym wielorodzinnym. Istniejący taras jest w złym stanie technicznym.

Istniejący taras zapewnia dostęp do pomieszczeń usługowych zlokalizowanych w parterze budynku mieszkalnego. Istniejące mury są spękane oraz zdeformowane. Balustrady skorodowane z licznymi brakami. Nawierzchnia z płyt chodnikowych jest nieestetyczna i nierówna.



Przebudowę istniejącego tarasu zaprojektowano w III etapach:

#### **Etap I – demontaż istniejących elementów tarasu:**

- demontaż istniejącej nawierzchni z płyt chodnikowych, skorodowanych balustrad stalowych i wyburzeniu istniejących schodów oraz spękanych murów do poziomu murów fundamentowego równo z poziomem parkingów.
- uporządkowanie terenu z elementów gruzu i odpadów po demontażu zużytych elementów tarasu.

#### **Etap II – projektowane roboty budowlane**

- wykonanie nowych murów na istniejących murach fundamentowych z pustaków betonowych jednostronnie łupanych np. firmy COMBET Kobylany gr. 22cm. Mur kotwić do istniejących fundamentów oraz komory w bloczkach zalać betonem B20 (C16/20) i zbroić je prętami 4#12. Mur zwieńczyć płytami betonowymi np. firmy CJ Blok (sposób zbrojenia i kotwienia nowych murów zgodnie z opracowaniem graficznym).
- na zagęszczonym podłożu ułożyć nową nawierzchnię z betonowej kostki betonowej. Aby zapewnić odprowadzenie wód opadowych kostkę należy układać ze spadkami ~1,5% (kierunki spadków zgodnie z opracowaniem graficznym).
- wykonanie schodów w technologii kostki brukowej.
- montaż nowych balustrad stalowych (sposób mocowania wg opracowania graficznego).

#### **Etap III – prace porządkowe**

Po zakończeniu prac budowlanych teren budowy należy uporządkować a tereny zieleni należy uzupełnić poprzez obsianie trawą.

#### **UWAGA:**

- Wszystkie spoiny wykonać:
  - pachwinowe dwustronne 0,5 grubości cieńszego elementu
  - pachwinowe jednostronne 0,7 grubości cieńszego elementuDobór elektrod - wg technologa spawalnictwa
- Konstrukcję stalową balustrad zabezpieczyć antykorozyjnie poprzez malowanie

Projektant: mgr inż. RADOSŁAW GURBA  
upr. bud. nr MAZ/0072/POOK/05  
w specjalności konstr.-budowlanej

mgr inż. Radosław Gurba  
Upr. budowlane do projektowania  
bez ograniczeń w specjalności  
konstr.-budowlanej  
nr MAZ/0072/POOK/05



skala 1:500, nr sekcji: 7.155.22.12.2.3, 7.155.22.12.2.4  
 Radom, ul. 11 Listopada, Warszawska  
 Jednostka ewidencyjna: 146301\_1, M. Radom  
 Obręb: 0040 - Obozisko  
 Arkusz: 131, działka nr: 5/82, 5/64, 5/58, 1/7

Identyfikator zgłoszenia pracy: Gd.III.6642.2.447.2020

Układ odniesienia wysokości: PL-EVRF2007-NH  
 Układ współrzędnych prostokątnych płaskich: PL-2000  
 Sytuacja zgodna z terenem na: 28.02.2020 r.

Oznaczenie granic obszaru będącego przedmiotem aktualizacji

Opis służebności gruntowych: brak służebności gruntowych

Dane podmiotu: EMB Ewa Biłska  
 Gąsawy Rządowe 47, 26-502 Jastrzęb

Dane wykonawcy: Piotr Kaszewski  
 nr upraw. 20492

**EMB Ewa Biłska**  
 Gąsawy Rządowe 47, 26-502 Jastrzęb  
 tel. 609 096 642  
 REGON: 147451855 NIP: 799-193-18-83

**mgr inż. PIOTR KASZEWSKI**

GEODETA UPRAWNIONY  
 Nr upraw. 20492

Radom, dnia 11.03.2020

Ponadto się, że niniejszy dokument został opracowany w wyniku prac geodezyjnych i kartograficznych, których rezultaty zawiera operat techniczny oparty do ewidencji materiałów państwowego zasobu geodezyjnego i kartograficznego	
Organ prowadzący państwowy zasob geodezyjny i kartograficzny	PREZYDENT MIASTA RADOMIA Miejski Ośrodek Dokumentacji Geodezyjnej i Kartograficznej
Identyfikator ewidencyjny materiału zasobu operatu technicznego	P 1463 2020 84
Data wpisania operatu technicznego do ewidencji materiałów zasobu	20.04.2020
Imię, nazwisko i podpis osoby reprezentującej organ.	<i>[Podpis]</i> mgr inż. Anna Celej GEODETA Miejskiego Ośrodka Dokumentacji Geodezyjnej i Kartograficznej

# PRZEBUDOWA TARASU USYTUOWANEGO PRZY BUDYNKU MIESZKALNYM WIELORODZINNYM

26-600 RADOM, UL. 11-GO LISTOPADA 2/4



## LEGENDA:

- BUD. MIESZKALNY WIELORODZINNY  
11-go Listopada 2/4

- GRANICA DZIAŁKI NR EWID. 5/82

- OBRYŚ PROJ. PRZEBUDOWY

- OBRYŚ IST. TARASU DO LIKWIDACJI

Za zgodność  
z oryginałem

*[Podpis]*  
mgr inż. Radosław Gurba  
Upr. budowlane do projektowania  
bez ograniczeń w specjalności  
konstrukcyjno-budowlanej  
NIP: 742/0072/P00K/05

Investor:  
**RADOMSKA SPÓŁDZIELNIA MIESZKANIOWA  
 IM. J. GRZECZNAROWSKIEGO**  
 26-600 Radom, ul. St. Zbrowskiego 104

Nazwa opracowania i adres:  
**PRZEBUDOWA TARASU USYTUOWANEGO PRZY BUDYNKU  
 MIESZKALNYM WIELORODZINNYM**  
 26-600 RADOM, UL. 11-GO LISTOPADA 2/4  
 DZIAŁKA NR 5/82; OBRĘB: 0040 - OBOZISKO, ARK. 131  
 JEDNOSTKA EWID. NR 146301\_1 M. RADOM  
 GM. M. RADOM; POWIAT M. RADOM

Projektant:  
 mgr inż. Radosław Gurba  
 uprawnienia budowlane do projektowania  
 bez ograniczeń MAZ/0072/P00K/05  
 w specjalności konstr.-budowlanej

Treść rysunku:  
**SYTUACJA**

Data: 05.2020 Skala: 1:100

Nr rysunku: **Rys. 1**

Projekt chroniony prawem autorskim.

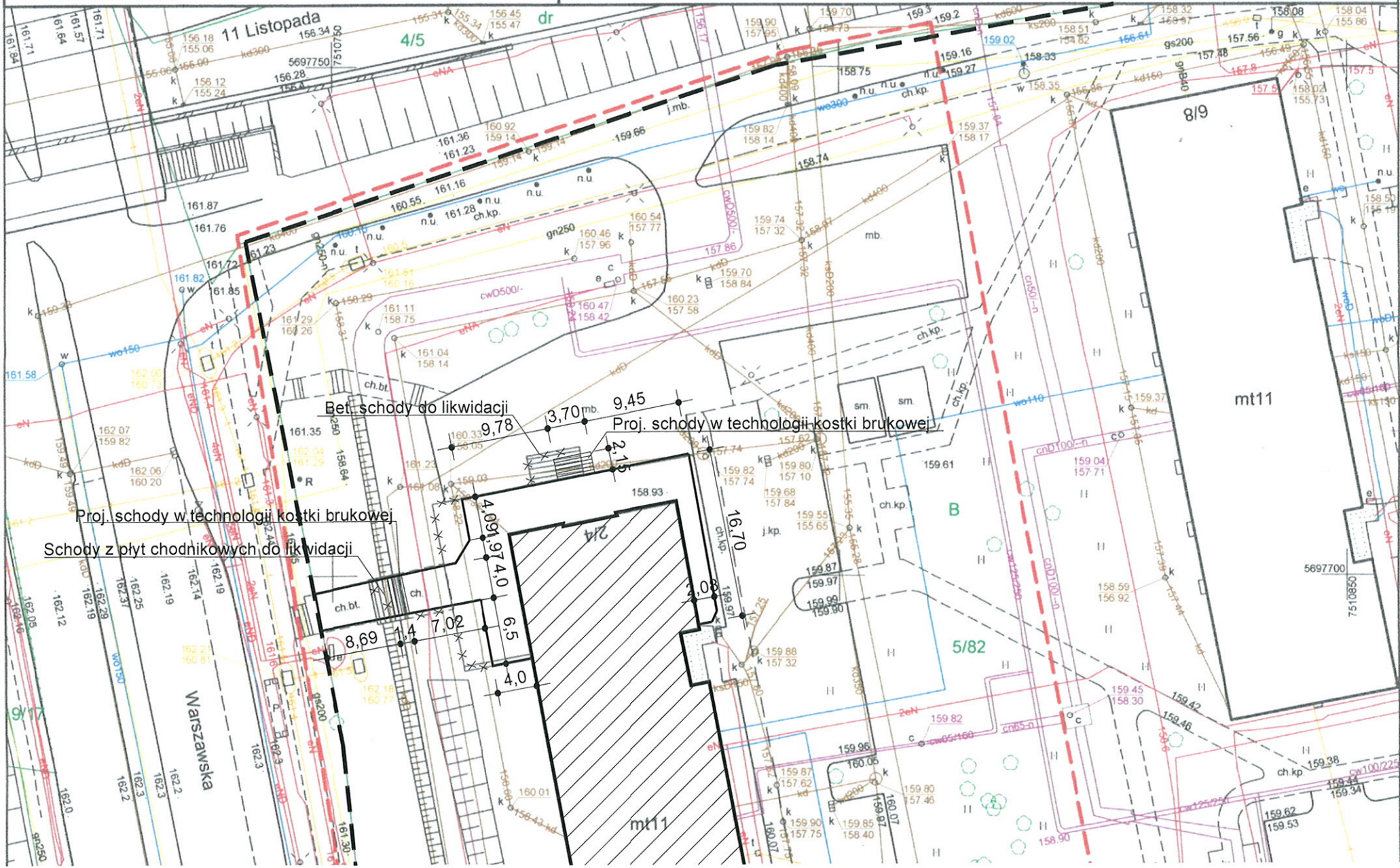



# INWENTARYZACJA STANU ISTNIEJĄCEGO

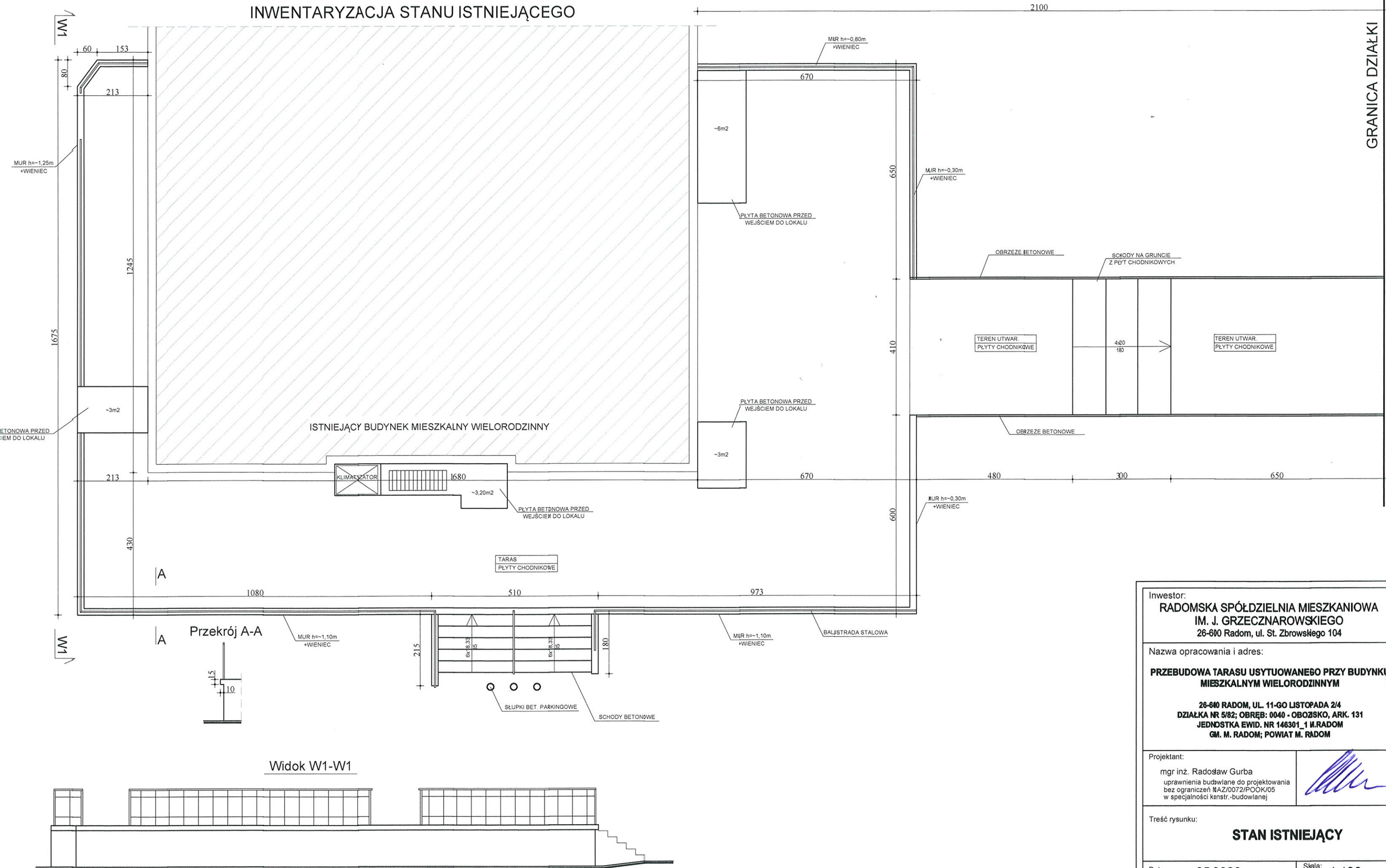

Inwestor: <b>RADOMSKA SPÓŁDZIELNIA MIESZKANIOWA</b> IM. J. GRZECZNAROWSKIEGO 26-600 Radom, ul. St. Zbrowskiego 104	
Nazwa opracowania i adres: <b>PRZEBUDOWA TARASU USYTUOWANEGO PRZY BUDYNKU MIESZKALNYM WIELORODZINNYM</b> 26-600 RADOM, UL. 11-GO LISTOPADA 2/4 DZIAŁKA NR 5/82; OBRĘB: 0040 - OBOZSKO, ARK. 131 JEDNOSTKA EWID. NR 146301_1 M. RADOM GM. M. RADOM; POWIAT M. RADOM	
Projektant: mgr inż. Radosław Gurba uprawnienia budowlane do projektowania bez ograniczeń WAZ/0072/POOK/05 w specjalności konstr.-budowlanej	
Treść rysunku: <b>STAN ISTNIEJĄCY</b>	
Data: 05.2020	Skala: 1:100
Nr rysunku:	<b>Rys. 2</b>



# PROJEKTOWANA PRZEBUDOWA TARASU

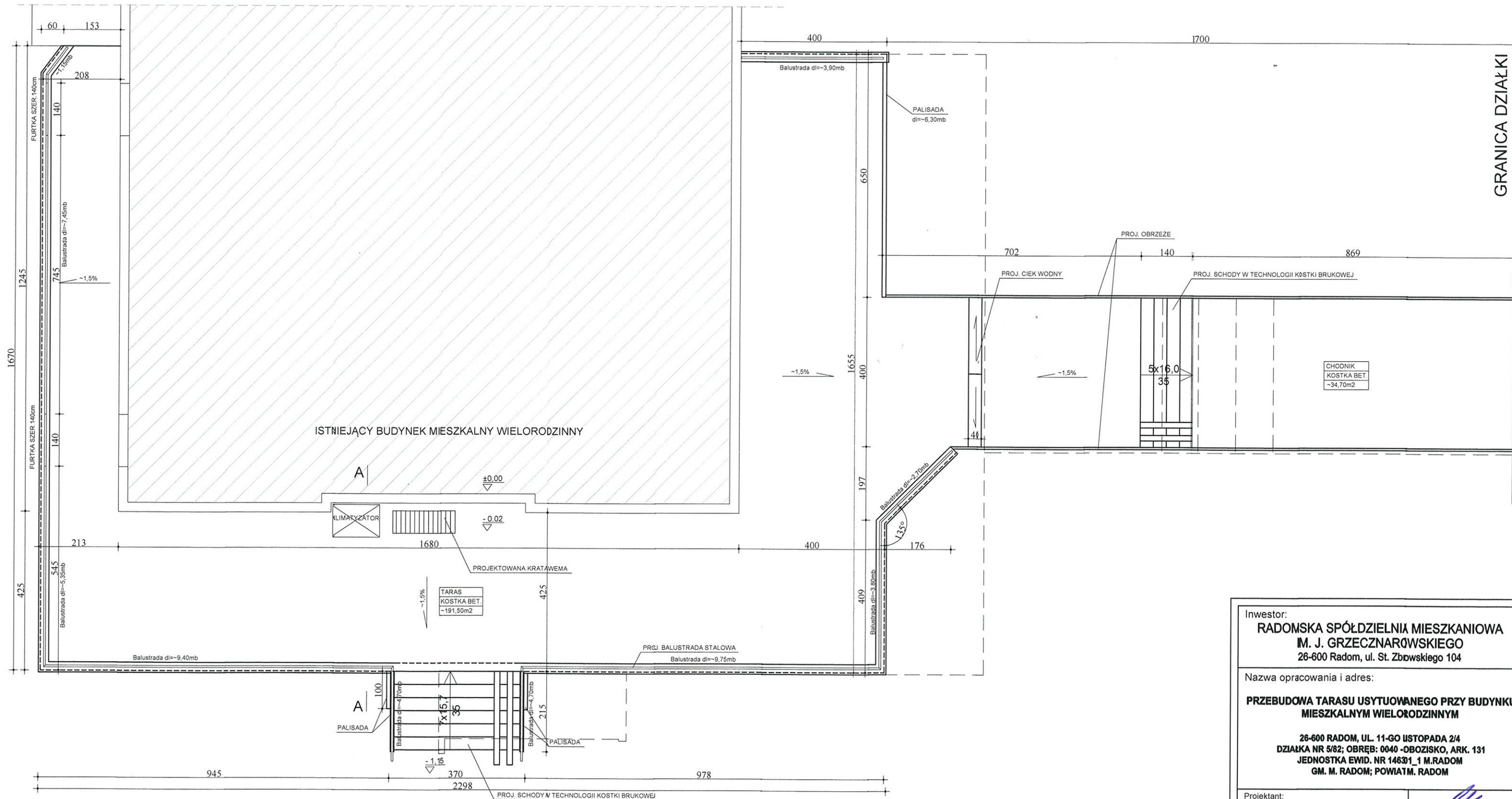

GRANICA DZIAŁKI

**UWAGA: SZCZEGÓŁOWE ROZWIĄZANIA WG RYSUNKU NR 4 I OPISU TECHNICZNEGO ZE WZGLĘDU NA CHARAKTER ROBÓT WYMIARY SPRAWDZIĆ W NATURZE**

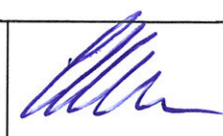
Inwestor: <b>RADOMSKA SPÓŁDZIELNIA MIESZKANIOWA                  M. J. GRZECZNARÓWSKIEGO</b> 26-600 Radom, ul. St. Zbawskiego 104	
Nazwa opracowania i adres: <b>PRZEBUDOWA TARASU USYTUOWANEGO PRZY BUDYNKU                  MIESZKALNYM WIELORODZINNYM</b>  26-600 RADOM, UL. 11-GO LISTOPADA 2/4 DZIAŁKA NR 5/82; OBRĘB: 0040 -OBOZISKO, ARK. 131 JEDNOSTKA EWID. NR 14631_1 M.RADOM GM. M. RADOM; POWIATM. RADOM	
Projektant: mgr inż. Radosław Gurba uprawnienia budowlane do projektowania bez ograniczeń MAZ/0072/POOK/05 w specjalności konstr.-budowlanej	
Treść rysunku: <b>PROJEKTOWANA                  PRZEBUDOWA TARASU</b>	
Data: 05.2020	Skala: 1:100
Nr rysunku:	<b>Rys. 3</b>

# PRZEKRÓJ A-A

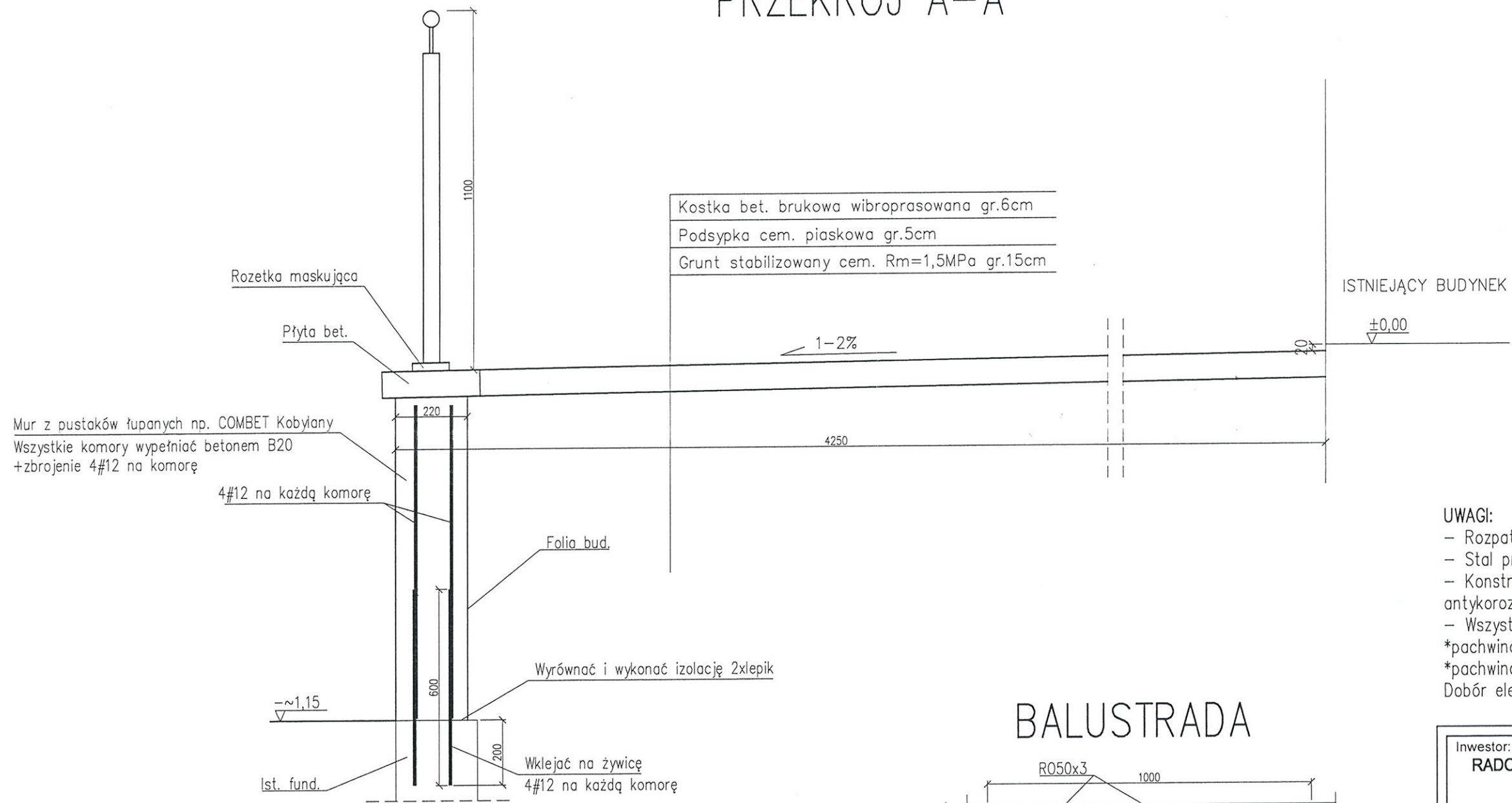

# BALUSTRADA

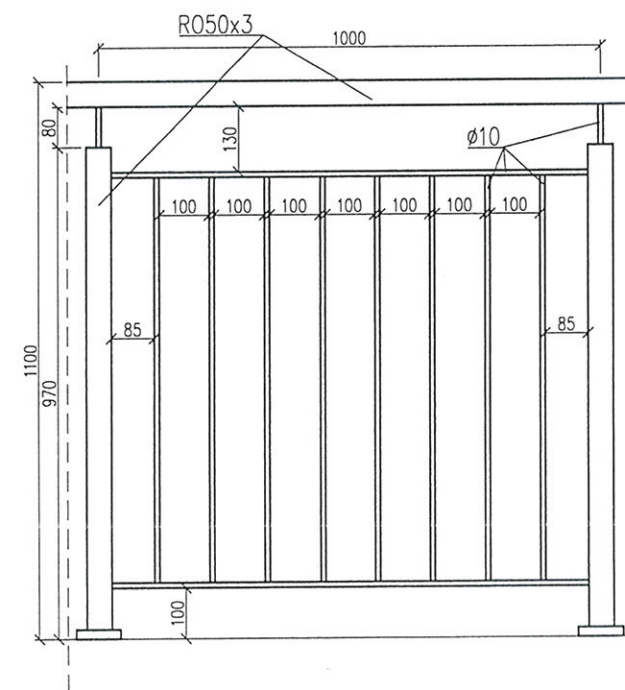

- UWAGI:**
- Rozpatrywać z opisem technicznym
  - Stal profilowa nowych elementów: St3S
  - Konstrukcję stalową balustrad zabezpieczyć antykorozyjnie poprzez malowanie
  - Wszystkie spoiny wykonać:
    - \*pachwinowe dwustronne 0,5gr. cieńszego elementu
    - \*pachwinowe jednostronne 0,7gr. cieńszego elementu
  - Dobór elektrod - wg technologii spawalnictwa.

Inwestor: <b>RADOMSKA SPÓŁDZIELNIA MIESZKANIOWA          IM. J. GRZECZNAROWSKIEGO</b> 26-600 Radom, ul. St. Zbrowskiego 104	
Nazwa opracowania i adres: <b>PRZEBUDOWA TARASU USYTUOWANEGO PRZY BUDYNKU          MIESZKALNYM WIELORODZINNYM</b>  26-600 RADOM, UL. 11-GO LISTOPADA 2/4 DZIAŁKA NR 5/82; OBRĘB: 0040 - OBOZISKO, ARK. 131 JEDNOSTKA EWID. NR 146301_1 M.RADOM GM. M. RADOM; POWIAT M. RADOM	
Projektant: mgr inż. Radosław Gurba uprawnienia budowlane do projektowania bez ograniczeń MAZ/0072/POOK/05 w specjalności konstr.-budowlanej	
Treść rysunku: <b>SZCZEGÓŁY ROZWIĄZAŃ          KONSTRUKCYJNYCH</b>	
Data: 05.2020	Skala: 1:15
Nr rysunku:	<b>Rys. 4</b>

Projekt chroniony prawem autorskim.



L1 dl.-7,5m

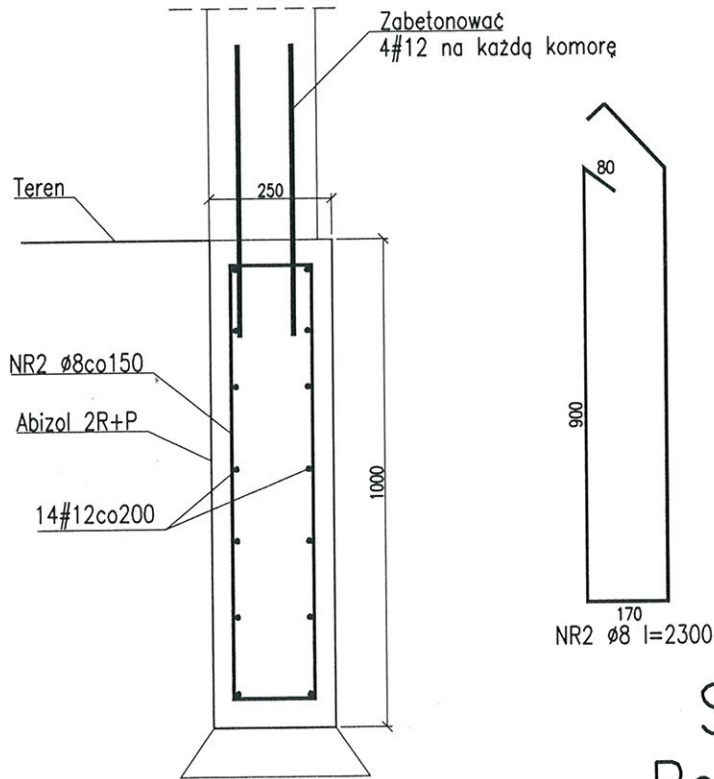

Stal-IIIIN  
Beton-B25

Inwestor: RADOMSKA SPÓŁDZIELNIA MIESZKANIOWA IM. J. GRZECZNAROWSKIEGO 26-600 Radom, ul. St. Zbrowskiego 104	
Nazwa opracowania i adres:  PRZEBUDOWA TARASU USYTUOWANEGO PRZY BUDYNKU MIESZKALNYM WIELORODZINNYM  26-600 RADOM, UL. 11-GO LISTOPADA 2/4 DZIAŁKA NR 5/82; OBRĘB: 0040 - OBOZISKO, ARK. 131 JEDNOSTKA EWID. NR 146301_1 M.RADOM GM. M. RADOM; POWIAT M. RADOM	
Projektant: mgr inż. Radosław Gurba uprawnienia budowlane do projektowania bez ograniczeń MAZ/0072/POOK/05 w specjalności konstr.-budowlanej	
Treść rysunku: <b>SZCZEGÓŁY ROZWIĄZAŃ KONSTRUKCYJNYCH - L1</b>	
Data: 05.2020	Skala: 1:15
Nr rysunku:	<b>Rys. 5</b>

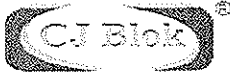

## KARTA TECHNICZNA PUSTAK BETONOWY ELEWACYJNY CJ BLOK® PBE-19-1

Rysunek pustaka

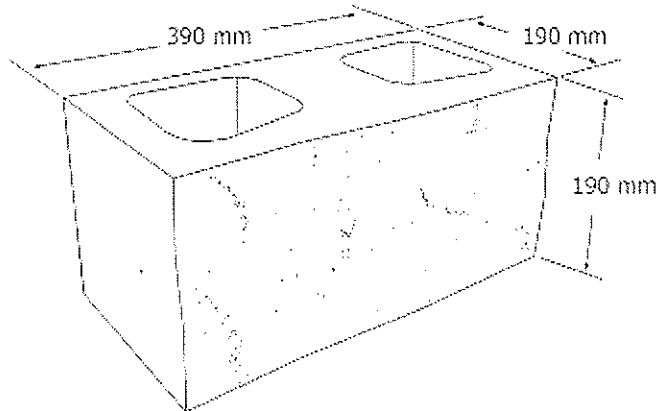

### DANE PODSTAWOWE

**Rodzaj produktu:** Element murowy kategorii I, pustak elewacyjny

**Nazwa handlowa:** Pustak betonowy elewacyjny CJ Blok® jednostronnie łupany

**Symbol katalogowy produktu:** PBE-19-1

**Opis produktu:** wibroprasowany pustak betonowy elewacyjny z fakturą łupaną

**Zastosowanie:** W budownictwie ogólnym, lądowym i wodnym w konstrukcjach murowych: tynkowanych lub nietynkowanych przenoszących obciążenia i nie przenoszących obciążeń.

Elementy te przystosowane są do wszystkich rodzajów ścian w tym ścian: jednowarstwowych, oporowych, ścian piwnic. Mogą stanowić ochronę ogniową.

### DANE TECHNICZNE

Wymiary	długość	390 mm
	szerokość	190 mm
	wysokość	190 mm
Odchyłki wymiarów:		
Kategoria D2	długość	+1-3 mm
	szerokość	+1-3 mm
	wysokość	±2 mm
Płaskość	NPD	
Równoległość	NPD	
Kształt i budowa	Grupa 2 wg EN 1996-1-1	
Masa elementu	20 kg	
Wytrzymałość na ściskanie (prostopadle do powierzchni kładzenia 390x190)	20 N/mm <sup>2</sup>	

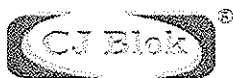

CJ BLOK Sp. z o.o.  
Fabryka Elementów Budowlanych  
Rudna Mała 42A, k/Rzeszowa, 36-060 Głogów Młp.  
tel. 178518220, 178518221, fax. 178516670

www.cjblok.com.pl

e-mail: biuro@cjblok.com.pl

Absorpcja wody	2,1 g/(m <sup>2</sup> s)
Izolacyjność od bezpośrednich dźwięków powietrznych: - gęstość brutto w stanie suchym - kształt i budowa	1350 kg/m <sup>3</sup> Jak wyżej
Ekwiwalentny współczynnik przewodzenia ciepła $\lambda_{10, dry}$	0,58 wg EN 1745
Współczynnik Przepuszczalność pary wodnej	5/15 wg EN 1745
Trwałość (odporność na zamrażanie/odmrażanie) - ubytek masy	0,4 %
Wytrzymałość spoiny na ścinanie: (wartość ustalona)	0,15 N/mm <sup>2</sup> Wg PN-EN 998-2 ZAŁ.C
Wytrzymałość spoiny na zginanie	NPD
Stabilność wymiarowa: rozszerzalność pod wpływem wilgoci	0,2 mm/m
Reakcja na ogień	A1

NPD – wartość użytkowa nieokreślona

**Normy:**

PN-EN 771-3:2011

**Certyfikaty:**

Certyfikat - WE ZKP nr 1020-CPD-030037272

Certificate- EN ISO 9001: 2008 no. CQS 2217/2013

Certificate - IQNet ISO 9001: 2008 no. CZ-2217/2013

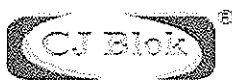

## KARTA TECHNICZNA PŁYTA BETONOWA ELEWACYJNA CJ BLOK® PBE-50/25

Rysunek płyty

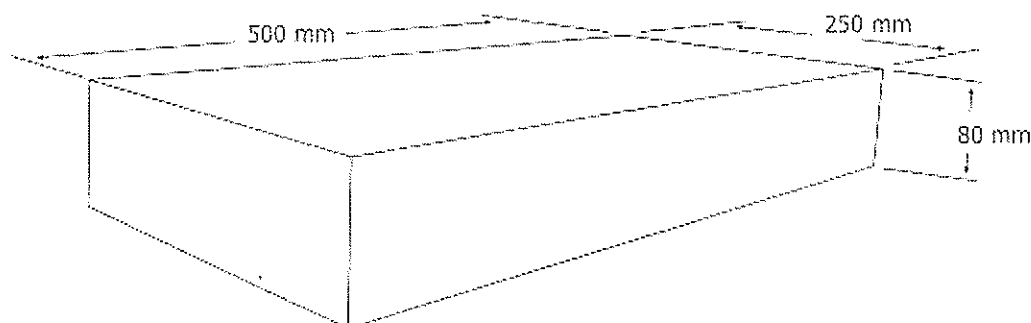

### DANE PODSTAWOWE

**Rodzaj produktu:** Element murowy kategorii I, płyta elewacyjna

**Nazwa handlowa:** Płyta betonowa elewacyjna CJ Blok®

**Symbol katalogowy produktu:** PBE-50/25

**Opis produktu:** wibroprasowana płyta betonowa elewacyjna z fakturą gładką lub łupaną

**Zastosowanie:** W budownictwie ogólnym, lądowym i wodnym w konstrukcjach murowych: tynkowanych lub nietynkowanych przenoszących obciążenia i nie przenoszących obciążeń.

Elementy te przystosowane są do wszystkich rodzajów ścian w tym ścian: jednowarstwowych, oporowych, elewacyjnych, piwnic. Mogą stanowić ochronę ogniową.

### DANE TECHNICZNE

Wymiary	długość	500* mm
	szerokość	250 mm
	wysokość	80 mm
Odchyłki wymiarów:		
Kategoria D2	długość	+1-3 mm
	szerokość	+1-3 mm
	wysokość	±2 mm
Płaskość		NPD
Równoległość		NPD
Kształt i budowa		Grupa 1 wg EN 1996-1-1
Masa elementu		21,2 kg
Wytrzymałość na ściskanie (prostokątne do powierzchni kładzenia 500*x250)		25 N/mm <sup>2</sup>
Absorpcja wody		5,9 g/(m <sup>2</sup> s)



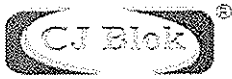

CJ BLOK Sp. z o.o.  
Fabryka Elementów Budowlanych  
Rudna Mała 42A, k/Rzeszowa, 36-060 Głogów Młp.  
tel. 178518220, 178518221, fax. 178516670

www.cjblok.com.pl

e-mail: biuro@cjblok.com.pl

Izolacyjność od bezpośrednich dźwięków powietrznych: - gęstość brutto w stanie suchym - kształt i budowa	2250 kg/m <sup>3</sup> Jak wyżej
Ekwiwalentny współczynnik przewodzenia ciepła $\lambda_{10,dry}$	dla P50% = 1,24 wg EN 1745 dla P90% = 1,42 wg EN 1745
Współczynnik Przepuszczalność pary wodnej	30/100 wg EN 1745
Trwałość (odporność na zamrażanie/odmrażanie) - ubytek masy	0,20 %
Wytrzymałość spoiny na ścinanie: (wartość ustalona)	0,15 N/mm <sup>2</sup> Wg PN-EN 998-2 ZAŁ.C
Wytrzymałość spoiny na zginanie	NPD
Stabilność wymiarowa: rozszerzalność pod wpływem wilgoci	0,2 mm/m
Reakcja na ogień	A1

NPD – wartość użytkowa nieokreślona

**Normy:**

PN-EN 771-3:2011

**Certyfikaty:**

Certyfikat - WE ZKP nr 1020-CPD-030037272

Certificate- EN ISO 9001: 2008 no. CQS 2217/2013

Certificate - IQNet ISO 9001: 2008 no. CZ-2217/2013

\*długość uzależniona od szerokości muru



## KARTA TECHNICZNA BETONOWA KOSTKA BRUKOWA TYP N-8

Rysunek kostki

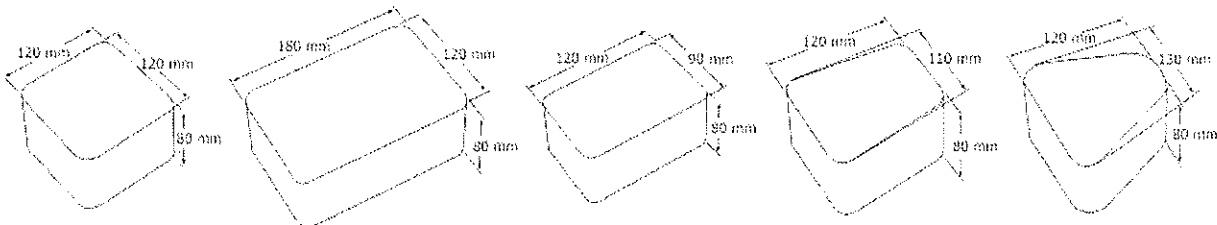

### DANE PODSTAWOWE

**Rodzaj produktu:** Betonowa kostka brukowa

**Nazwa handlowa:** Kostka brukowa CJ Blok®

**Symbol katalogowy produktu:** Nostalit 8

**Opis produktu:** wibroprasowana betonowa kostka brukowa z betonu niezbrojonego z fakturą gładką

**Zastosowanie:** jako nawierzchnia brukowa wewnętrzna i zewnętrzna przeznaczona dla ruchu pieszego i kołowego

### DANE TECHNICZNE

Wymiary	Jak na załączonych rysunkach	
	grubość	80 mm
<b>Odchyłki wymiarów:</b>		
długość	±2 mm	
szerokość	±2 mm	
grubość	±3 mm	
Odchyłki płaskości i pofalowania	Max. wypukłość	1,5 mm (długość pomiarowa 300 mm)
	Max. wklęsłość	1,0 mm (długość pomiarowa 300 mm)
Charakterystyczna wytrzymałość na rozciąganie przy rozłupywaniu	3,6 MPa, klasa 2T	
Nasiąkliwość	≤ 6 %, klasa 2B	
Odporność na ścieranie	≤18000 mm <sup>3</sup> /5000mm <sup>2</sup> , klasa 4I	
Odporność na zamrażanie/rozmarzanie z udziałem soli odladzających, średnia (ubytek masy)	≤1 kg/m <sup>2</sup> , klasa 3D	
Współczynnik przewodzenia ciepła λ <sub>10, dry</sub>	dla P50% = 1,24 W/(mK) wg EN 1745	
	dla P90% = 1,42 W/(mK) wg EN 1745	
Odporność na poślizg/poślizgnięcie	zadowalająca	
Reakcja na ogień	A1	
Emisja azbestu	Brak	

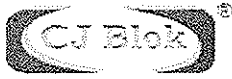

**CJ BLOK Sp. z o.o.**  
**Fabryka Elementów Budowlanych**  
Rudna Mała 42A, k/Rzeszowa, 36-060 Głogów Młp.  
tel. 178518220, 178518221, fax. 178516670

---

[www.cjblok.com.pl](http://www.cjblok.com.pl)

e-mail: [biuro@cjblok.com.pl](mailto:biuro@cjblok.com.pl)

**Normy:**

PN-EN 1338 : 2005; PN-EN 1338:2005/AC:2007

**Certyfikaty:**

Certificate- EN ISO 9001: 2008 no. CQS 2217/2013

Certificate - IQNet ISO 9001: 2008 no. CZ-2217/2013



**CJ BLOK Sp. z o.o.**  
**Fabryka Elementów Budowlanych**  
Rudna Mała 42A, k/Rzeszowa, 36-060 Głogów Mlp.  
tel. 178518220, 178518221, fax. 178516670

---

[www.cjblok.com.pl](http://www.cjblok.com.pl)

e-mail: [biuro@cjblok.com.pl](mailto:biuro@cjblok.com.pl)

**Normy:**

PN-EN 1338 : 2005; PN-EN 1338:2005/AC:2007

**Certyfikaty:**

Certificate- EN ISO 9001: 2008 no. CQS 2217/2013

Certificate - IQNet ISO 9001: 2008 no. CZ-2217/2013

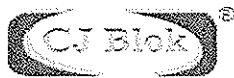

## KARTA TECHNICZNA OBRZEŻE BETONOWE TYP OB – 6/20

Rysunek obrzeża

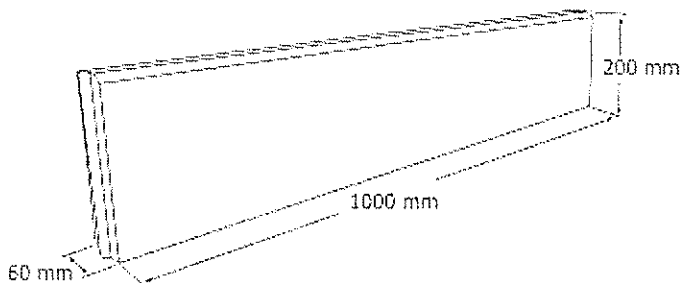

### DANE PODSTAWOWE

**Rodzaj produktu:** Obrzeże betonowe

**Nazwa handlowa:** Obrzeże betonowe CJ Blok®

**Symbol katalogowy produktu:** Obrzeże 1000x60x200

**Opis produktu:** wibroprasowane obrzeże z betonu niezbrojonego z fakturą gładką

**Zastosowanie:** w drogownictwie przeznaczony do oddzielania powierzchni znajdujących się na tym samym poziomie, lub na różnych poziomach, nawierzchnie wewnętrzne i zewnętrzne

### DANE TECHNICZNE

Wymiary	długość	1000 mm
	szerokość	60 mm
	wysokość	200 mm
Odchyłki wymiarów:		
długość		±10 mm
szerokość		±5 mm
wysokość		±5 mm
Płaskość i prostoliniowość		±4 mm (długość pomiarowa 800 mm)
Charakterystyczna wytrzymałość na zginanie		5 MPa, klasa 2T
Nasiąkliwość		≤ 6 %, klasa 2B
Odporność na ścieranie		≤18000 mm <sup>3</sup> /5000mm <sup>2</sup> , klasa 4I
Odporność na zamrażanie/rozmarzanie z udziałem soli odładzających, średnia (ubytek masy)		≤ 1 kg/m <sup>2</sup> , klasa 3D
Współczynnik przewodzenia ciepła $\lambda_{10, dry}$		dla P50% = 1,24 W/(mK) wg EN 1745
		dla P90% = 1,42 W/(mK) wg EN 1745
Odporność na poślizg/poślizgnięcie		zadowalająca
Reakcja na ogień		A1
Emisja azbestu		Brak

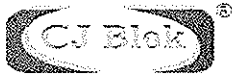

**CJ BLOK Sp. z o.o.**  
**Fabryka Elementów Budowlanych**  
Rudna Mała 42A, k/Rzeszowa, 36-060 Głogów Młp.  
tel. 178518220, 178518221, fax. 178516670

---

[www.cjblok.com.pl](http://www.cjblok.com.pl)

e-mail: [biuro@cjblok.com.pl](mailto:biuro@cjblok.com.pl)

**Normy:**

PN-EN 1340 : 2004; PN-EN 1340:2004/AC:2007

**Certyfikaty:**

Certificate- EN ISO 9001: 2008 no. CQS 2217/2013

Certificate - IQNet ISO 9001: 2008 no. CZ-2217/2013

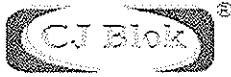

## KARTA TECHNICZNA BETONOWY CIĘK WODNY TYP CW-15

Rysunek betonowego ciek wodnego

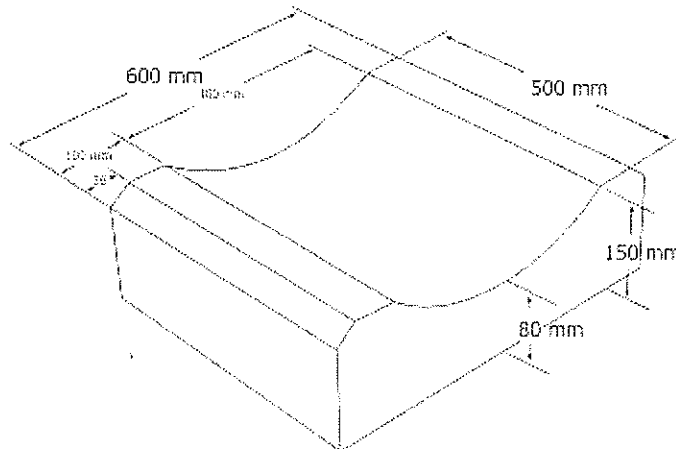

### DANE PODSTAWOWE

**Rodzaj produktu:** Betonowy ciek wodny

**Nazwa handlowa:** Ciek wodny korytkowy CJ Blok®

**Symbol katalogowy produktu:** Ciek wodny korytkowy 500x600x150

**Opis produktu:** wibroprasowany ciek wodny z betonu niezbrojonego z fakturą gładką

**Zastosowanie:** w drogownictwie przeznaczony jest do odwodnienia nawierzchni dla ruchu pieszego i kołowego jako kanał odwadniający nawierzchni zewnętrznych.

### DANE TECHNICZNE

Wymiary	długość	500 mm
	szerokość	600 mm
	wysokość	150 mm
Odchyłki wymiarów:		
długość		±4 mm
szerokość		±3 mm
wysokość		±2 mm
Charakterystyczna wytrzymałość na zginanie		4 MPa, klasa 2T
Nasiąkliwość		≤ 6%, klasa 2B
Odporność na ścieranie		≤ 18000 mm <sup>3</sup> /5000 mm <sup>2</sup> , klasa 4I
Odporność na zamrażanie/rozmarzanie z udziałem soli odladzających, średnia (ubytek masy)		≤ 1 kg/m <sup>2</sup> , klasa 3D
Współczynnik przewodzenia ciepła $\lambda_{10, dry}$		dla P50% = 1,24 W/(mK) wg EN 1745 dla P90% = 1,42 W/(mK) wg EN 1745
Odporność na poślizg/poślizgnięcie		zadowalająca
Reakcja na ogień		A1
Emisja azbestu		Brak

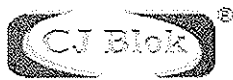

**CJ BLOK Sp. z o.o.**  
**Fabryka Elementów Budowlanych**  
Rudna Mała 42A, k/Rzeszowa, 36-060 Głogów Młp.  
tel. 178518220, 178518221, fax. 178516670

---

[www.cjblok.com.pl](http://www.cjblok.com.pl)

e-mail: [biuro@cjblok.com.pl](mailto:biuro@cjblok.com.pl)

**Normy:**

PN-EN 1433 : 2005

**Certyfikaty:**

Certificate- EN ISO 9001: 2008 no. CQS 2217/2013

Certificate - IQNet ISO 9001: 2008 no. CZ-2217/2013



